

STAȚIUNEA DIN PALEOLITICUL SUPERIOR CIUTULEȘTI I

DE

ILIE BORZIAC, NICOLAE CHETRARU

Stațiunea paleolitică de lângă satul Ciutulești, r. Florești, Republica Moldova, a fost descoperită de către V. Marchevici în anul 1958, cu ocazia cercetărilor de teren, efectuate în valca Răutului¹.

Situația topografică și geomorfologică a stațiunii. Stațiunea este situată la 3 km spre est de satul Ciutulești, pe un fragment al terasei a II-a a malului drept al Răutului. În acest loc, râul întretaie calcarele sarmațiene și tortonice, formând un defileu relativ îngust și adânc, cu maluri priporoase ori semiabrupte, care în unele locuri sunt întretăiate de către râpi ori văi, care coboară spre Răut. Pe sectorul dintre orașul Florești și satul Brânzeni (r. Telenești), pe o porțiune de peste 30 km, acest canion (defileu) are un aspect șerpuitor, dând reliefului un colorit specific, foarte întretăiat. Practic, în interiorul defileului nu s-au păstrat terasele vechi ale văii râului, care, în majoritatea cazurilor, au fost probabil distruse de meandrele permanente ale râului dintr-un spațiu îngust. Doar în câteva locuri, unde defileul era mai lat, s-au menținut urmele terasei a doua a văii râului, de obicei sub formă de fragmente relativ înguste, dar care au păstrat toate caracteristicile geomorfologice specifice. Un astfel de fragment de terasă s-a păstrat și pe locul vechii stațiuni. Locul stațiunii se prezenta ca un sector cu o lungime de 120-130 m, o lățime de 35-40 m (în momentul depistării ei) și cu o înălțime de 5-7 m de la oglinda apei râului Răut (fig. 1). Această formațiune geomorfologică este atașată spre vest de malul abrupt al defileului, dinspre est având malul abrupt spre râu. Originea sedimentelor care o alcătuiesc este diferită, însă s-a constatat, că în mare măsură ele sunt diluvial-proluviale și colicene. Baza lor este alcătuită de un conglomerat de bolovani de calcar, prundiș și bolovani de silex. Această formațiune geomorfologică se distruge treptat, datorită meandrării râului. În etapa actuală lățimea ei este de numai 26-27 m. Suprafața terasei, mai aproape de malul râului, are aspect aproape orizontal spre vest și devine tot mai înclinată spre est.

Cercetările de teren. În 1958, V. Marchevici a colectat în peretele terasei silexuri și oase de animale, care i-au dat posibilitatea să determine prezența pe acest loc a unei stațiuni paleolitice. În 1960, N. Chetraru a cules silexuri, a întreprins curățirea malului abrupt al terasei și a executat un sondaj adânc, care i-a permis să conchidă că pe acest loc exista o stațiune din paleoliticul superior cu nivelul de locuire păstrat destul de bine. În anul 1960, această stațiune era unica cunoscută în bazinul Răutului, cu nivel de locuire păstrat *in situ*. În anii 1961-1962 au fost întreprinse săpături destul de ample. La marginea terasei, de-a lungul ei, au fost plasate 4 secțiuni cu suprafața totală de 245 m². În 1968 a mai fost efectuată o secțiune cu suprafața de 100 m². Însă în acest timp terasa a fost esențial deteriorată și, practic, pe suprafața săpăturii au fost depistate doar unele silexuri izolate. Această secțiune ocupa partea de vest, periferică, a stațiunii. Materialele arheologice provin din săpăturile efectuate de către N. Chetraru în anii 1961-1962. În continuare, în anul 1972, pe o porțiune restrânsă, meru în deteriorare, a mai fost realizată o secțiune, în special cu scopul de a culege mostre de cărbune pentru datare și pentru analizele de polen. Însă săpăturile au fost soldate cu rezultate infime. În acest timp terasa și, deci, stațiunea cu sedimentele ei, a fost epuizată, atât prin cercetări, cât și prin croziunea anuală a apelor râului. În studiul

¹ N. Chetraru, *Paleolitičeskaja stoianka Ciutulești I*, în *Izvestja-Chișinău*, 12, 1965, p. 53-61.

prezent ne vom referi realmente la rezultatele exhaustive căpătate în procesul de studiere a stațiunii. Acest studiu poate fi calificat drept final, deoarece stațiunea nu mai există.

Stratigrafia sedimentelor pe locul stațiunii. Vom reda stratigrafia sedimentelor de pe locul stațiunii, având ca bază profilul unui sondaj adânc, în continuarea spre est a peretelui de nord a secțiunii III (1962) (de sus în jos, fig. 2/1):

1. Strat de cernoziom, întărit la suprafață de vegetația perenă, cu includeri de bolovani de calcar și pietre, provenite de pe malul abrupt al defileului. Conține unele fragmente de ceramică din epoca bronzului și oase de animale. Avea grosimea de 0,10 m la vest și 0,45 m la est. În context, influențe de prund calcaros, spălat de pe coasta defileului. Înclinare spre est la 1 m – 15-20 cm.

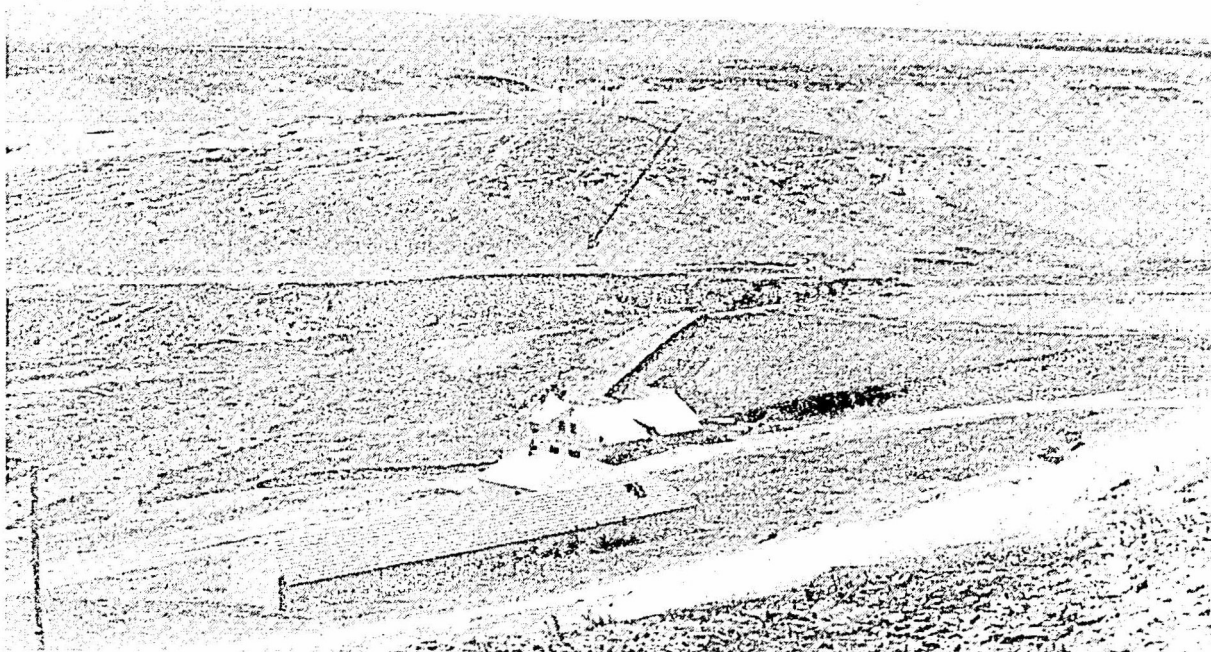

Fig. 1. Ciutulești I. Vedere dinspre vest asupra stațiunii (foto – N. Chetraru, 1963).

2. Nivelul diluvial-proluvial, spălat de pe platoul stepic din dreapta defileului. Parțial îmbogățit prin pietriș mărunț, spălat din peretele defileului. Conține unele mostre de oase de animale. Era deseori întretăiat de rădăcini putrezite și gropi de animale (0,10-0,45 m).

3. Nivel diluvial cenușiu-închis, în partea de jos, cu preponderență lutos. La bază este un nivel de prund calcaros (0,48-0,82 m).

4. Argilă galben-închisă, poroasă, cu un orizont de pietriș calcaros în partea de sus (0,82-1,70 m).

5. Nivel de sol fosil, de culoare brună-castanie, întretăiată de gropi de animale, cu unele pietre de calcar dezagregate la suprafață. În partea de jos a nivelului litologic (pe baza sedimentelor de mai jos) nivel de locuire paleolitică (1,70-2,73).

6. Argilă galbenă-închisă, densă, în partea de jos, treptat, trecând în nisip eolian fin de culoare brună. În nivel se întâlnesc pietre de calcar, uneori de dimensiuni mari (30 × 50 cm).

Mai jos este situat un conglomerat de pietre de calcar, iar la adâncimea de 4,5 m se întrevăd urmele sedimentelor de influență acvatică, orizonturi de nisip, prundiș și petre de calcar rulate.

Nivelurile litologice sunt plasate neregulat în corpul terasei. Având în vedere structura sedimentelor, aici s-a păstrat un fragment al terasei a doua a Răutului, de fapt destul de redus, deoarece sedimentele erau spălate pe

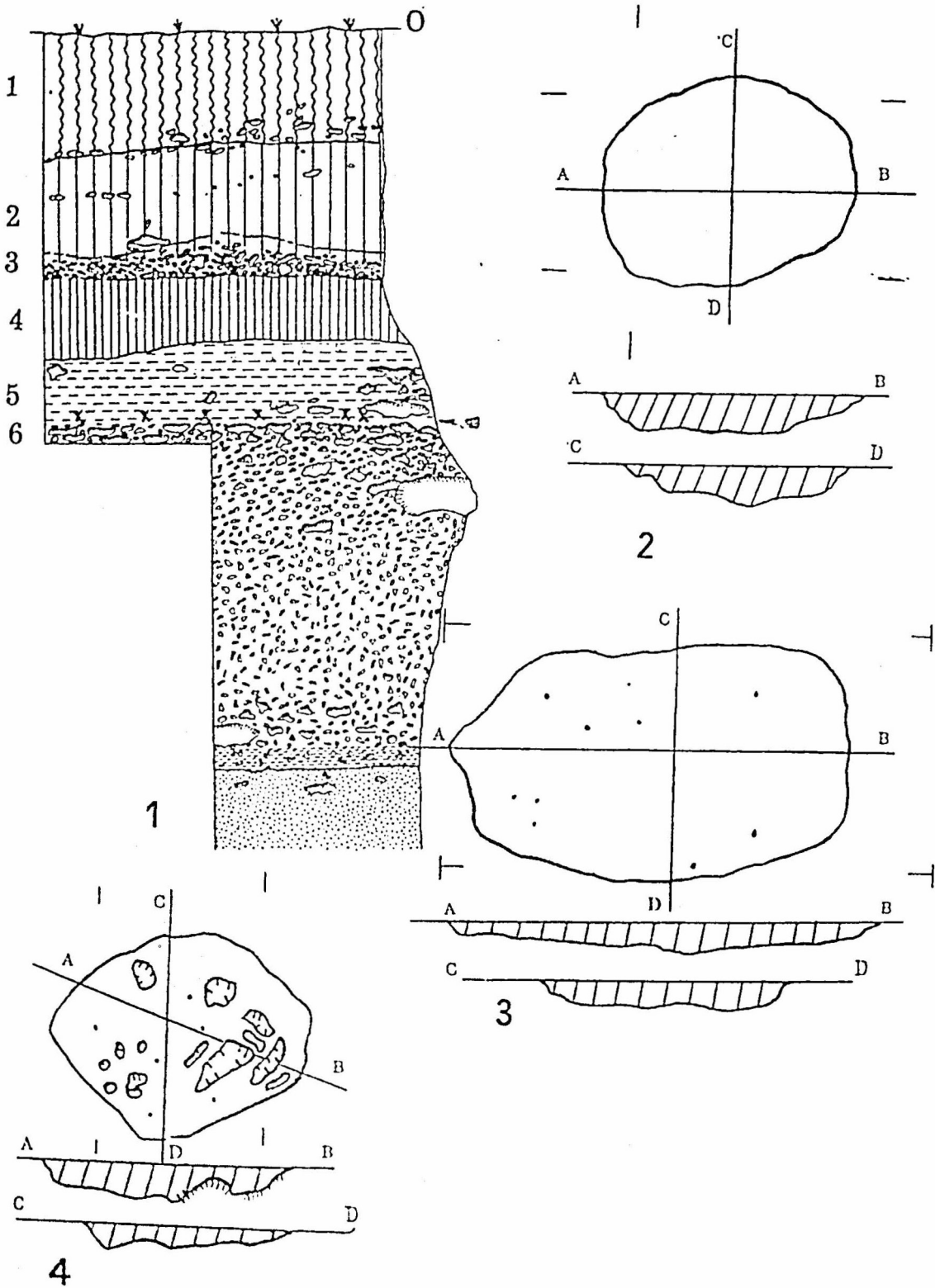

Fig. 2. Ciutulești I. 1, stratigrafia depunerilor pe locul stațiunii (descriere în text); 2, planul și secțiunea vetrei de foc nr. 5 pe suprafața secțiunii III; 3, planul și secțiunea vetrei de foc nr. 3 pe suprafața secțiunii III; 4, planul și secțiunea vetrei de foc nr. 6 pe suprafața secțiunii III.

măsura acumulării. În același timp, nivelul de sedimente ce conține solul fosil s-a păstrat, credem, destul de bine. El a fost mai puțin supus spălărilor decât sedimentele din perioada Würm III (după periodizarea vest-europeană). Nivelul de locuire paleolitică se plasa în partea de jos a orizontului de sol fosil determinat de geologi (P. M. Doluhanov, O. M. Adamenko), fiind ca cele de tip Arcy, Paudorf, Stülfried B, Dofinovca, și era constituit din silexuri, oase fosile și pietre de calcar, cu urme de vetre de foc și de arsură. Avea o grosime de 35-40 cm și se întindea pe suprafața săpată cu o ușoară înclinare spre est (spre malul Răutului). Pe locul stațiunii au fost plasate, după cum am mai menționat, 4 secțiuni, care au căpătat aceeași numerotare doar pe latura est-vest, pe când de la nord la sud fiecare secțiune avea numerotarea carourilor. Având în vedere faptul că fiecare secțiune avea particularități specifice, în ceea ce privește răspândirea și consistența materialelor arheologice depistate, vom da caracteristica plasării lor în nivelul de locuire pentru fiecare secțiune aparte.

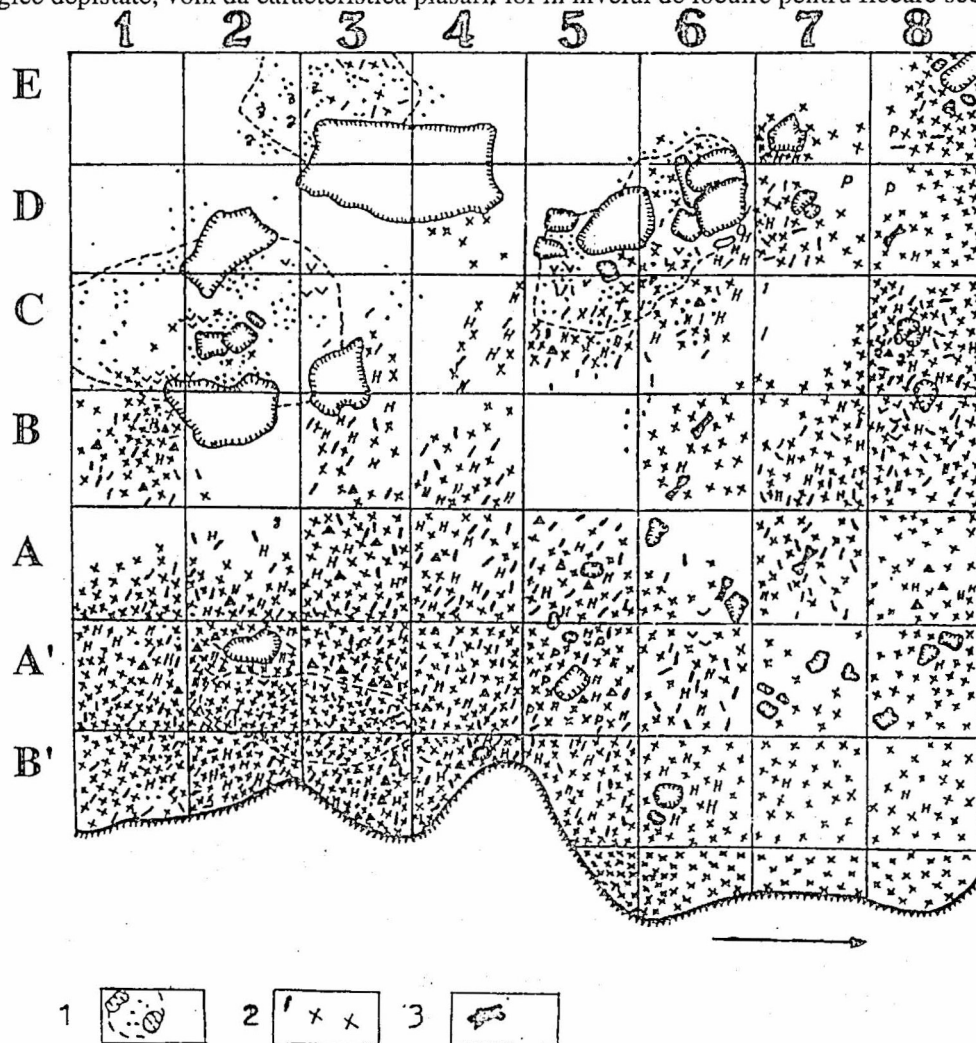

Fig. 3. Ciuteștii I. Planigrafia resturilor culturii materiale în nivelul de locuire pe suprafața secțiunii I:
1, vetre de foc; 2, silexuri; 3, oase.

Răspândirea vestigiilor și planigrafia obiectelor. Secțiunea I (fig. 3). Suprafața secțiunii este de 54 m². Nivelul de locuire, cu o grosime de 15-35 cm, se plasa la o adâncime de 150-180 cm de la suprafață, în partea inferioară a nivelului litologic de sol fosil. Pe suprafața lui au fost identificate două aglomerații de materiale arheologice, reprezentate de silexuri cioplite, oase de animale, pietre de calcar, bolovani de gresie rulați, plachete de gresie și aglomerații de cenușă. Aglomerațiile se răspândeau mai departe spre vest, în partea necercetată a stațiunii. Concentrarea sudică avea o suprafață de 7 × 8 m și contururile puțin observabile în plan. Aglomerația

de vest avea contururi mai bine sesizabile și era mai consistentă în materiale arheologice. Diametrul ei avea, probabil, 8-9 m. Unele piese de silex se întâlneau și în afara aglomerațiilor. Pe suprafața acestei secțiuni au fost identificate 4 vetre de foc. Prima dintre ele avea o formă ovală neregulată, dimensiunile de 220 × 100 cm și se prezenta ca o pată de pământ ars, cu grosimea de 5-7 cm, încadrată în carourile D-E, 5-6. La suprafața vetrei au fost găsite resturi de cenușă, cărbune de lemn și unele piese de silex ars. Vatra era plasată în afara aglomerației de silexuri. Spre nord-vest și sud-vest erau plasate unele pietre de calcar, dintre care una în poziție verticală, și care, în partea dinspre vatra de foc, erau oarecum arse și desfăcute în bucăți.

A doua vatră (carourile B¹-A¹, 2-3) era reprezentată printr-o pată de pământ ars de formă ovală neregulată, cu orientarea sud-nord și avea dimensiunile de 196 × 93 cm. Grosimea arsurii atingea 3-7 cm. Pe suprafața ei au fost găsite silexuri arse și urme de cenușă. Având în vedere vatra de foc, aglomerația de silexuri din jurul ei și

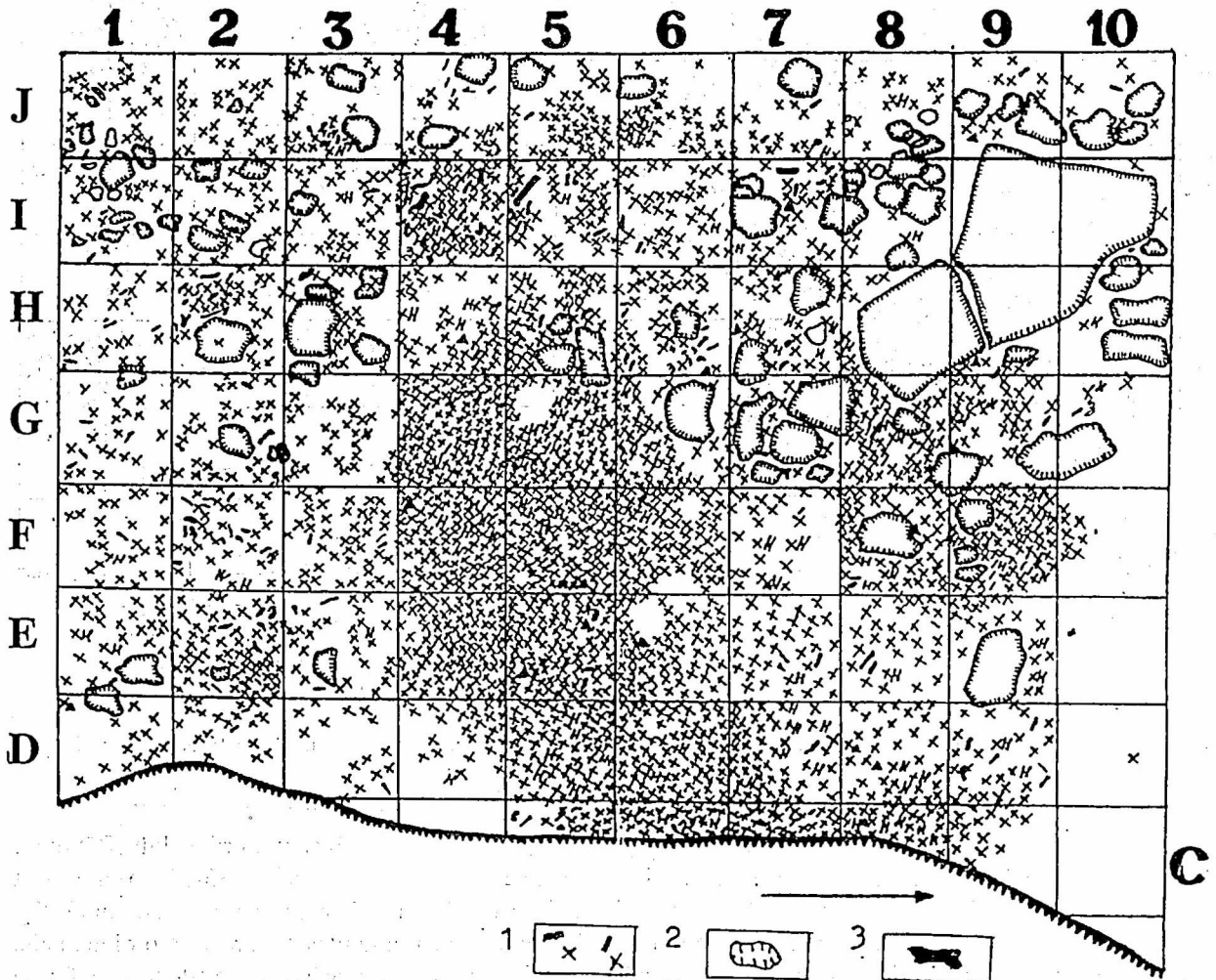

Fig. 4. Ciutulești I. Planigrafia resturilor culturale în nivelul de locuire a stațiunii pe suprafața secțiunii II:
1, silexuri; 2, pietre de calcar; 3, oase.

prezența oaselor de animale, se poate presupune că pe acest loc a existat o locuință provizorie, asemănătoare cu cele întâlnite în nivelurile 7-8 ale stațiunii Molodova V².

A treia vatră de foc a fost depistată în carourile B-C-D, 1-3. Putea fi observată sub forma unei pete de pământ ars, de formă ovală. Dimensiunile ei erau de 250 × 163 cm. Grosimea nivelului de arsură era de 5-7 cm.

² A. Cernyš, *Etalonnaia mnogoslinaia stoianka Molodova V. Archeologia*, în *Mnogoslinaia paleolitičeskaia stoianka*

Molodova V. Liudi kamennogo veka i okružaiuskaia sreda, Moscova, 1987, p. 7-92.

Pe marginile vetrei erau așezate trei pietre de calcar, din care una în poziție verticală. Alte trei pietre mai mărunte erau dispuse în centrul vetrei. Vatra era plasată în afara aglomerației de silexuri.

A patra vatră de foc a fost depistată în carourile E, 2-3. Avea o formă oarecum rotundă, cu diametrul de 120-135 cm. Grosimea arsurii era de 5-7 cm. Spre est de pata de arsură, la marginea ei, se afla o piatră plată de calcar de formă patrulateră.

Pe suprafața săpăturii au fost găsite peste 7880 piese de silex, 30 fragmente de oase de mamifere, care erau plasate atât în cele două aglomerații amintite, cât și în afara lor.

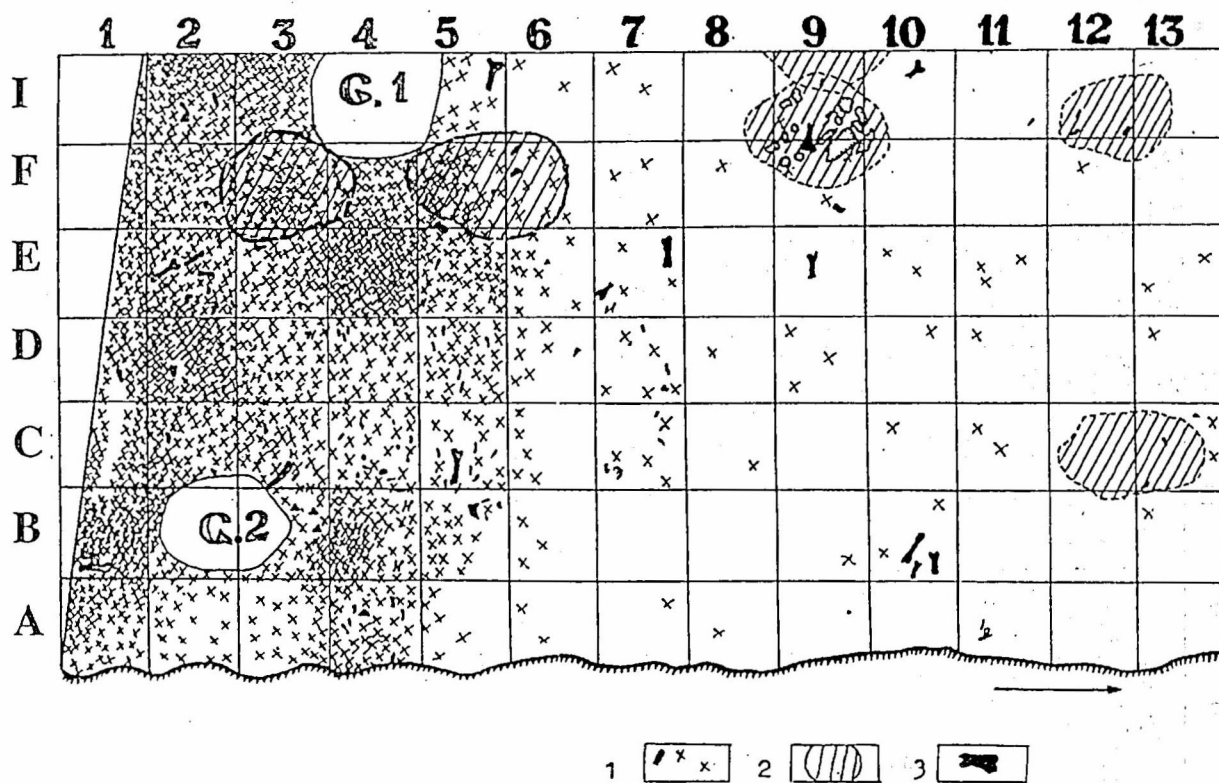

Fig. 5. Ciutulești I. Planigrafia resturilor culturii materiale în nivelul de locuire pe suprafața secțiunii III: 1, silexuri; 2, vetre de foc; 3, oase.

Secțiunea 2. A fost plasată în partea de nord a stațiunii, de asemenea la marginea rupturii malului Răutului. Suprafața ei era de 73 m², incluzând carourile C-I, 1-10. Nivelul de locuire, cu o grosime de 35-50 cm, era plasat la adâncimea de 150-190 cm de la suprafață. În partea de nord-vest a săpăturii, în nivelul stratului cultural (fig. 4) se aflau doi bolovani mari de calcar. Alte pietre mai mărunte de calcar erau plasate fără vreo ordine în alte sectoare ale săpăturii. În interiorul săpăturii a fost curățată o aglomerație mai consistentă de silexuri, de formă circulară, cu diametrul de 6,5 × 6,7 m, ca și alte aglomerații mai mici, care, probabil pot fi desemnate ca centre pentru debitajul silexului (atelier). În săpătură au fost găsite peste 4000 piese de silex, printre care bolovani fără urme de prelucrare, nuclee, așchii, lame și unelte finisate.

Secțiunea 3 (fig. 5). A fost amplasată spre nord, pe marginea terasei, în continuarea secțiunii 1. Suprafața ei era de 92-94 m² și se înscrie în carourile A-I, 1-13. Nivelul de locuire se afla la adâncimea de 180-230 cm, în partea de jos a orizontului de sol fosil. În interiorul săpăturii au fost depistate urmele a două gropi menajere din epoca bronzului. În partea de sud, la orizontul nivelului de locuire a fost descoperită o aglomerație de silexuri (continuarea celei de vest din prima secțiune), cu un diametru de 5-7 m, care aici ocupa carourile A-I, 1-6. În această aglomerație au fost depistate 2 vetre de foc. Alte 4 vetre întregi și una parțială au apărut în sectorul de nord al săpăturii. Partea de nord a săpăturii era lipsită de silexuri; atât acestea, cât și oasele fosilizate se întâlneau izolat.

Prima vatră de foc a ieșit la iveală în incinta aglomerației de silexuri, având o formă oarecum circulară, cu diametrul de 110-120 cm și grosimea arsurii de 12-16 cm. Pe acest loc, judecând după grosimea arsurii, vatra a funcționat un timp îndelungat. Deasupra ei au fost observate urme de cenușă, bucățele de cărbune de lemn și silexuri arse.

A doua vatră de foc (carourile E-I, 4-6), avea o formă oarecum ovală, cu dimensiunile de 120 × 180 cm și era plasată la 50 cm spre nord de prima. Grosimea arsurii era de 20-22 cm (împreună cu nivelul de cenușă de deasupra ei). Pe suprafața vetrei se întâlneau unele silexuri arse.

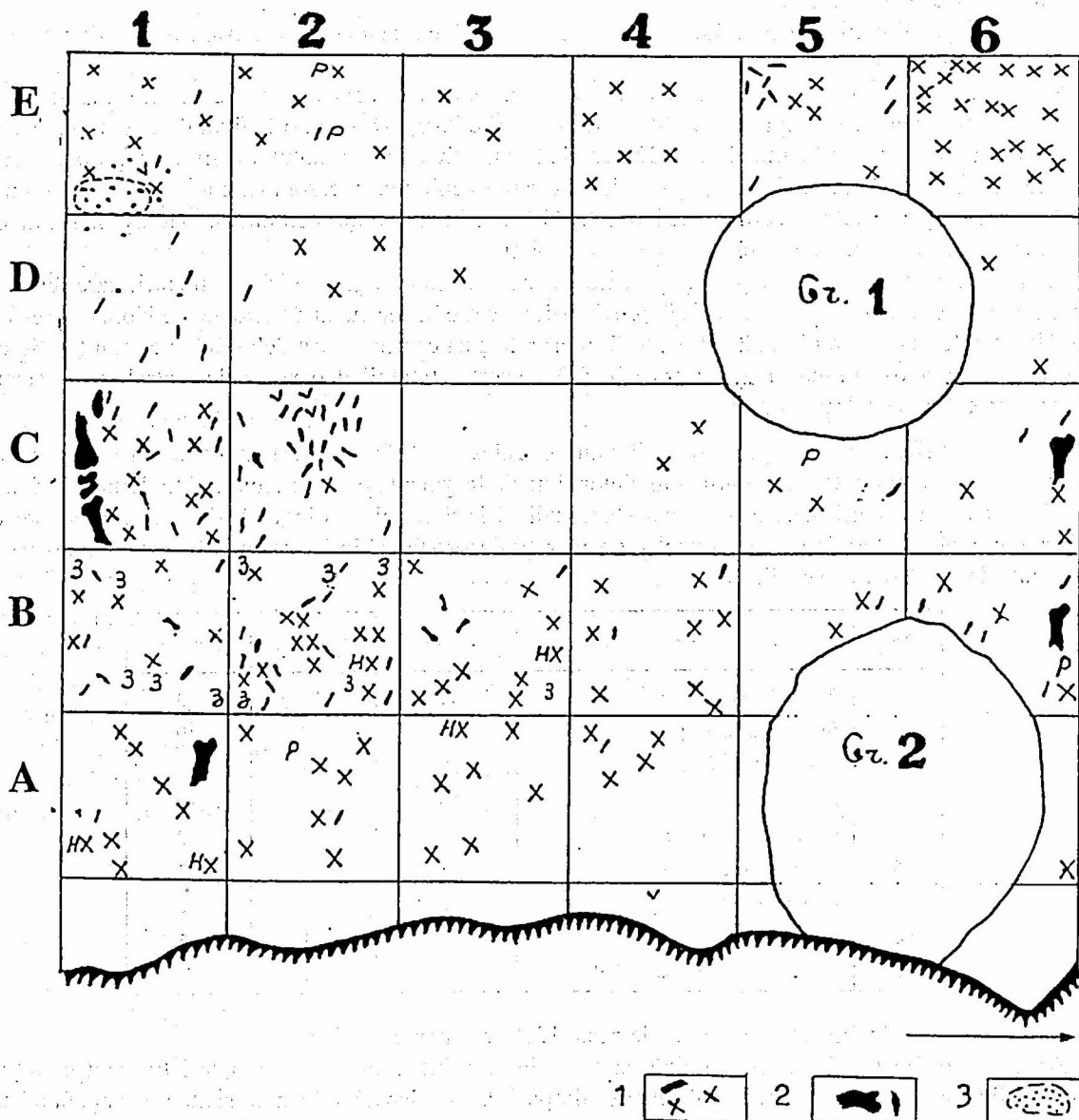

Fig. 6. Ciutulești I. Planigrafia resturilor culturii materiale în nivelul de locuire pe suprafața secțiunii IV: 1, silexuri; 2, oase; 3, resturile unei vetre de foc.

Vatra a treia (parțială) a fost depistată în caroul I, 8-10. era reprezentată de o pată de arsură slabă fără nici un fel de obiecte pe ea (fig. 2/2).

Vatra a patra era plasată în apropierea vetrei a treia, în carourile F-I, 8-10. Avea o formă aproximativ circulară, cu dimensiunile de 150 × 128 cm. Era adâncită în sol. Grosimea arsurii era de 17-19 cm. În umplutura

vetrei erau oase calcinate, cenușă, bucățele de cărbune, silexuri arse, oase și câteva pietre mărunte de calcar. Unele pietre de calcar erau plasate în cerc, înăuntrul vetrei. Buza vetrei a fost pavată cu pietre plate de calcar.

Vatra a cincea a fost găsită în carourile F-I, 12-13. Avea o formă oarecum ovală, cu dimensiunile de 125 × 100 cm. Grosimea arsurii era de 9-13 cm. În umplutura ei au fost descoperite oase mărunte, calcinate (fig. 2/3).

Vatra a șasea a fost depistată în caroul C, 12-13. Avea o formă ovală, orientată de la nord spre sud, cu dimensiunile de 170 × 90 cm. Grosimea arsurii era de 10-12 cm. La suprafața ei au fost descoperite câteva fragmente de oase arse (fig. 2/4).

Pe suprafața secțiunii au fost găsite și unele fragmente de oase de mamifere, peste 7 mii de silexuri, pietre de calcar și de gresie.

Secțiunea 4. Ca și cele anterioare, a fost plasată la marginea terasei, în partea de nord a stațiunii, la periferia acesteia. Includea o suprafață de 35-37 m (carourile A-E, 1-6) (fig. 6). Nivelul de locuire, destul de sărăcăcios, era plasat la o adâncime de 200-220 cm de la suprafață, la baza solului fosil. Pe suprafața secțiunii au fost depistate două gropi medievale, lipsite de material arheologic. În caroul C, 2 a fost înregistrat un slab orizont cu cenușă și bucățele de cărbune de lemn, fără arsură. Pe suprafața secțiunii au mai ieșit la iveală peste 200 silexuri, printre care nuclee, lame și deșeuri de debitaj.

În stațiune a fost săpată o suprafață pe care au fost depistate îngrămădiri de silexuri, care reprezintă, posibil, urmele a două locuințe de suprafață, provizorii, cu vetre în centru, alte vetre de foc izolate și resturi de faună. Unele aglomerații de piese de silex pot fi interpretate ca centre pentru debitajul silexului (atelier). În cursul cercetărilor a fost studiată doar partea periferică, de vest a stațiunii, deoarece cele centrală și de est au fost deteriorate de către meandrarea râului.

Fauna mamiferelor. În timpul cercetărilor au fost culese peste 2 mii de fragmente de oase, destul de slab conservate. S-au păstrat îndeosebi dinții animalelor și unele fragmente de oase tubulare. În două cazuri au fost găsite câteva oase în grupuri anatomiche. Fauna a fost studiată de către paleontologul A. David, care ne-a prezentat atât lista animalelor determinate, cât și unele considerații despre faună în întregime. Resturile faunistice sunt reprezentate de următoarele specii:

Nr.	Specia	Oase	Indivizi	%
1	<i>Equus latipes</i> Grom.	108	10	33
2	<i>Bizon priscus</i> Boj	104	9	30
3	<i>Cervus elaphus</i> L.	26	4	13
4	<i>Cervus sp.</i>	16	3	10
5	<i>Capreolus capreolus</i> L.	4	1	3
6	<i>Rangifer tarandus</i> L.	3	1	3
7	<i>Canis lupus</i> L.	3	1	3
8	<i>Canis familiaris</i> L.	1	1	1
9	<i>Spalax cf. polonicus</i> Mehely	1	1	1

Oasele nedeterminabile sunt în număr de peste 1200 fragmente.

Printre resturile faunistice predomină oasele calului și bizonului, fapt caracteristic pentru stațiunile paleolitice din zonă, datate în paleoliticul superior timpuriu³. Este deosebit de interesantă prezența faunistică a oaselor câinelui domestic, posibil, a celui mai timpuriu câine domestic descoperit în zona dintre Carpați și Nistru.

Fauna moluștelor terestre. În timpul săpăturilor au fost spălate mostre de pământ, atât din nivelul de locuire, cât și din cele învecinate. Fauna moluștelor terestre este foarte reprezentativă numeric, deși numărul speciilor este destul de redus. Fauna moluștelor din nivelul de deasupra orizontului de locuire este reprezentată

³ A. David, *Teriofauna pleistočena Moldaviei*, Chișinău, 1980, p. 162.

prin speciile caracteristice pentru Würm III. V. Verina a determinat în acest nivel următoarele specii: *Succinea oblonga* (Drap.), *S. elegans* Risso, *Vallonia pulchella* (Müll.), *V. tenuilabris* (Ar. Br.), *Pupilla sterri* (Voith.), *P. Muscorum* (L.), *Retinela Hamonis* (Strom.) etc. Aceste specii sunt caracteristice pentru un climat destul de aspru, rece și uscat.

În nivelul de locuire au fost depistate următoarele specii de moluște terestre: *Clauzilia pumila* C. Pfeif., *C. dubia* Drap., *Limax sp.*, *Zenobiela rubiginosa* (A. Schmidt), *Euconulus fulvus* (Müll.) etc., care sunt adaptate la condiții mai moderate de viață, mai calde și mai umede. Este necesar de amintit că în nivelul de locuire au fost depistate și resturile cochiliilor unor moluște mai mari, cum ar fi: *Cepaea Vindobonensis* P. Pfeiffer, *Jaminia Tridens* (Müll.), familia *Enidae*, *Holicogena pomatia* Linné, *H. Pomacella* Parreyss., care de asemeni erau adaptate la condițiile de viață cu un climat relativ cald și umed. Mostrele moluștelor terestre din nivelul de locuire confirmă faptul că acesta s-a format în condiții relativ calde și umede, care erau caracteristice pentru o perioadă interglaciară.

Flora. După cercetarea unor mostre de cărbune de lemn, provenite din nivelul de locuire, la Laboratorul Institutului de Arheologie a Rusiei (Moscova), G. N. Lisițina a reușit să determine unele specii de copaci, folosite de locuitorii stațiunii drept combustibil și care creșteau în preajma stațiunii. Astfel, din peste 50 probe de cărbune din nivelul de locuire au fost determinate speciile: pin (30 mostre), brad (4), stejar (1), plop (1). Prezintă deosebit interes mostrele de stejar și plop, care de asemenea atestă existența unui climat relativ cald și umed.

Studiul materialului litic. În cursul cercetărilor au fost culese peste 25000 obiecte litice, printre care sunt și 20 piese de cuarțit, alte 18 din șist negru de Audia și 30 de gresie.

a. *Materia primă.* Pentru cioplirea uneltelor s-a utilizat cu precădere materia primă locală, reprezentată de silixul cenușiu, uneori slab transparent, provenit din depunerile bugloviene și din senomanian, dezvelite în Valea Răutului. Silixul este omogen ca structură, dens, iar la debitaj dă desprinderi destul de uniforme. În apropierea stațiunii silixul se întâlnește în abundență, deoarece în nivelul de locuire s-au găsit numeroși bolovani mari de silix, uneori fără urme de prelucrare, iar nucleele nu au fost cioplite până la epuizare. Cuarțitul era folosit sporadic, întâlnindu-se doar câteva așchii. Deosebit de interesante sunt piesele din șist negru de Audia. Nu sunt cunoscute zăcăminte de asemenea roci în spațiul dintre Nistru și Prut. Conform datelor domnului Al. Păunescu o astfel de rocă se întâlnește doar în Carpații Răsăriteni⁴. Prezența șistului negru în stațiune dovedește fie existența relațiilor de schimb ale locuitorilor de aici cu alte comunități preistorice dinspre vest, fie că localnicii sunt sosiți dinspre vest, din Carpații Orientali, cu unele obiecte, inclusiv lame din această rocă. Dacă totalizăm datele cantitative ale pieselor litice, atunci observăm că majoritatea lor provine din secțiunile I-III. Piesele din silix, fără prelucrare deosebită, provenite în urma debitajului, pot fi grupate după cum reiese din tabelul 1.

Tabel 1

Gruparea pieselor de silix (fără prelucrare deosebită)

Nr.	Denumirea pieselor	Nr. piese	% real
1.	Nuclee și fragmente	592	2,36
2	Bolovani, nuclee în stadiul inițial de debitaj	192	0,77
3	Lame întregi și fragmentare	4 334	17,27
4	Așchii de refacere a nucleelor	315	1,26
5	Așchii de modelare a burinelor	101	0,40
6	Așchii de diferite dimensiuni, bucăți de silix	19 332	77,05
	Total piese fără prelucrare suplimentară	24 858	99,08

⁴ Al. Păunescu, *Evoluția uneltelor și armelor de piatră cioplită descoperite pe teritoriul României*, București, 1970.

Piese calificate ca unelte (inclusiv fragmente din ele și cele atipice) constituie un număr de 232 exemplare (0,92% din numărul total de silexuri). Vom prezenta pe scurt aceste grupe de piese: 1. Din numărul total de nuclee, peste 90% pot fi atribuite celor prismatice, cu una sau două suprafețe de percuție. Doar 32 nuclee au mai multe suprafețe de percuție, printre care câteva discoidale, atipice și înforme. Înălțimea medie a nucleelor este de 12-15 cm. Unele au înălțimea de 20-24 cm, altele doar de 6-7 cm. Nivelul de utilizare a nucleelor este foarte scăzut, peste 40% dintre ele fiind abandonate în stadiul inițial de percuție. Printre nuclee sunt foarte multe piese (30-31%) cu o singură latură de desprindere, pe când alte laturi poartă învelișul de cortex. Judecând după nuclee, debitajul era efectuat într-o manieră subparalelă. Aceasta o dovedesc, de asemenea, lamelele, care au partea dorsală cu negativle desprinderilor subparalele. 2. Nucleele în stadiul inițial de așchiere și bolovanii de silex reprezintă, posibil, rezerva de materie primă ori mostrele, care din anumite considerente (fisuri, impurități etc.) în timpul debitajului erau abandonate. Numărul lor relativ mare dovedește abundența silexului în zona stațiunii. Dimensiunile acestor obiecte uneori depășesc 25-30 cm în diametru, majoritatea lor fiind acoperite de cortex. 3. Lamele și lamelele sunt prezente într-un număr considerabil. Majoritatea lor are talonul neted, uneori punctiform, dar există de asemenea lamele și lame cu talonul fațetat sau îndreptat prin desprinderi suplimentare. Dimensiunile lamelor sunt destul de mari, media lungimii lor atingând limita de 12-14 cm (piesele întregi). În același timp, lățimea medie a lamelor este de 3-3,5 cm. 4. Piese provenite din modificarea nucleelor, cu scopul de a schimba direcția de debitaj, ca și avivajele, sunt mai puține. Majoritatea lor a rezultat din procedeul de îndreptare a talonului nucleelor ori a muchiiilor nucleelor, de-a lungul cărora nu mai puteau fi căpătate semifabricate cu parametri premeditați. 5. Piese rezultate în urma producerii lamelor și burinelor sunt de asemenea puține. Prezența lor denotă faptul că în stațiune se executau intens astfel de unelte. 6. Cea mai numeroasă categorie de piese fără urme de transformare în unelte sunt așchiile și deșeurile de debitaj. Ele sunt specifice pentru industriile din paleoliticul superior și nu merită o atenție deosebită. Vom menționa doar că peste 40% din ele poartă la suprafață cortexul, provenit din curățirea bolovanilor de silex de pojghița cretacică.

În general, industria acestei stațiuni este lamelară, majoritatea nucleelor fiind de formă prismatică.

b. Tipologia. În comparație cu silexul așchiat, utilajul tipic este foarte redus ca număr. Unelte reprezintă mai puțin de 1% din numărul total de piese. În nota preliminară asupra stațiunii autorul presupune că aici a fost descoperită o așezare-atelier⁵. În același timp, N. Chetraru opina în favoarea ipotezei că pe acest loc oamenii din epoca paleoliticului superior au locuit timp îndelungat. Studiind procesul de meandrare a Răutului în ultimele două decenii, am ajuns la concluzia că stațiunea a avut o suprafață mult mai mare și că cercetările arheologice au afectat doar partea de vest, periferică, a stațiunii, imediat lipită de malul principal al Răutului, unde erau concentrate centrele de debitaj a silexului. Unelte finisate ori semifinisate, tipice și atipice, sunt incluse în tabelul 2.

Tabel 2

Nr.	Grupele de unelte	Nr. de piese	% real
1	Racloare	2	0,86
2	Gratoare de diferite tipuri	49	21,12
3	Burine de diferite tipuri	59	25,43
4	Vârfuri din lame	8	3,45
5	Lame à bord abattu	9	3,88
6	Lame cu retușe	62	26,72
7	Așchii cu retușe și scobituri laterale	42	18,10
8	Topoare grosolane de silex	3	1,29
	Total unelte	232	100

⁵ N. Chetraru, *Paleolitičeskaia stoianka ...*, p. 57.

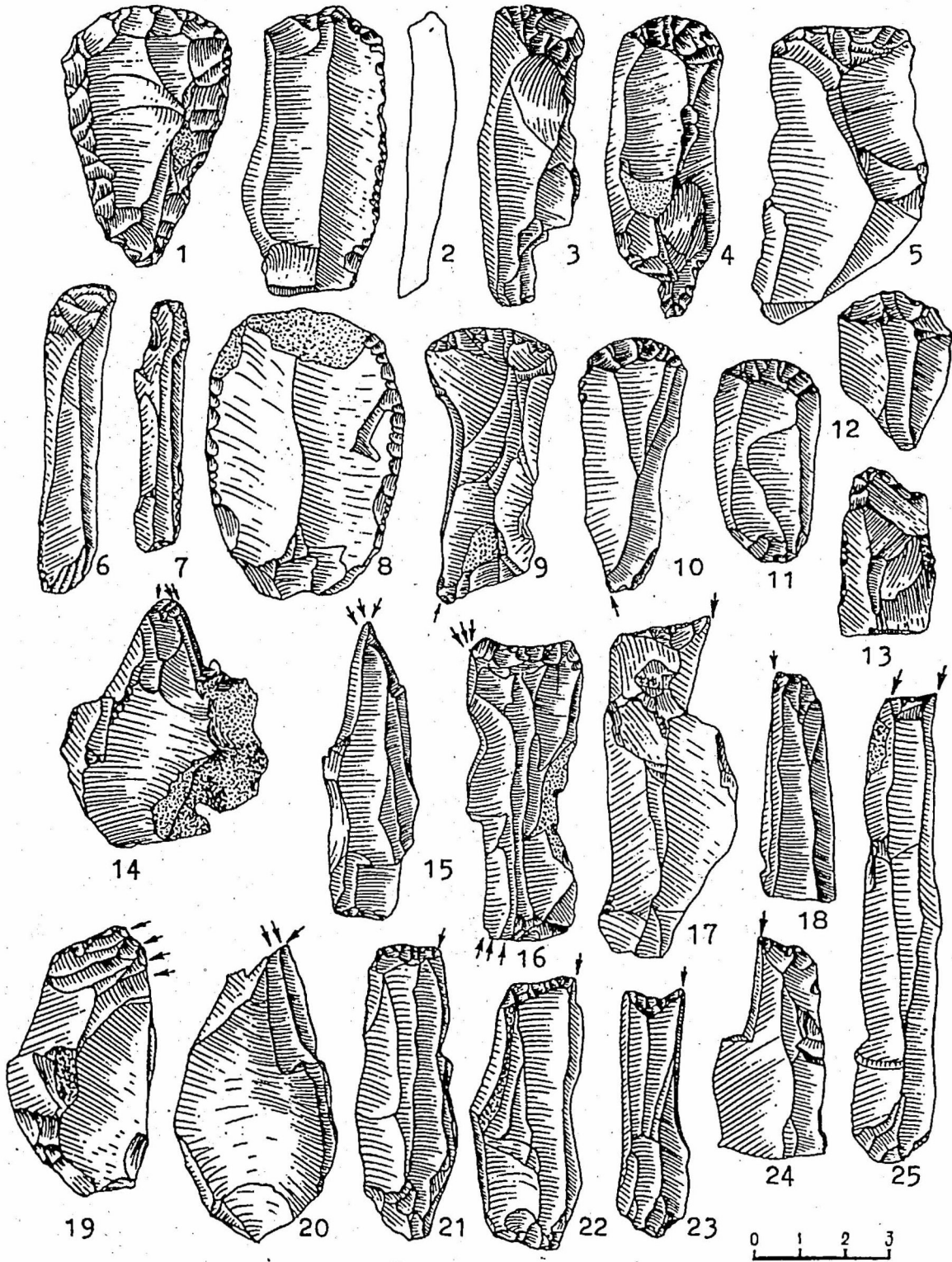

Fig. 7. Ciutulești I. Piese de silex din nivelul de locuire: 1-7, 9-13, gratoare; 8, raclor dublu; 14-25, burine de diferite tipuri.

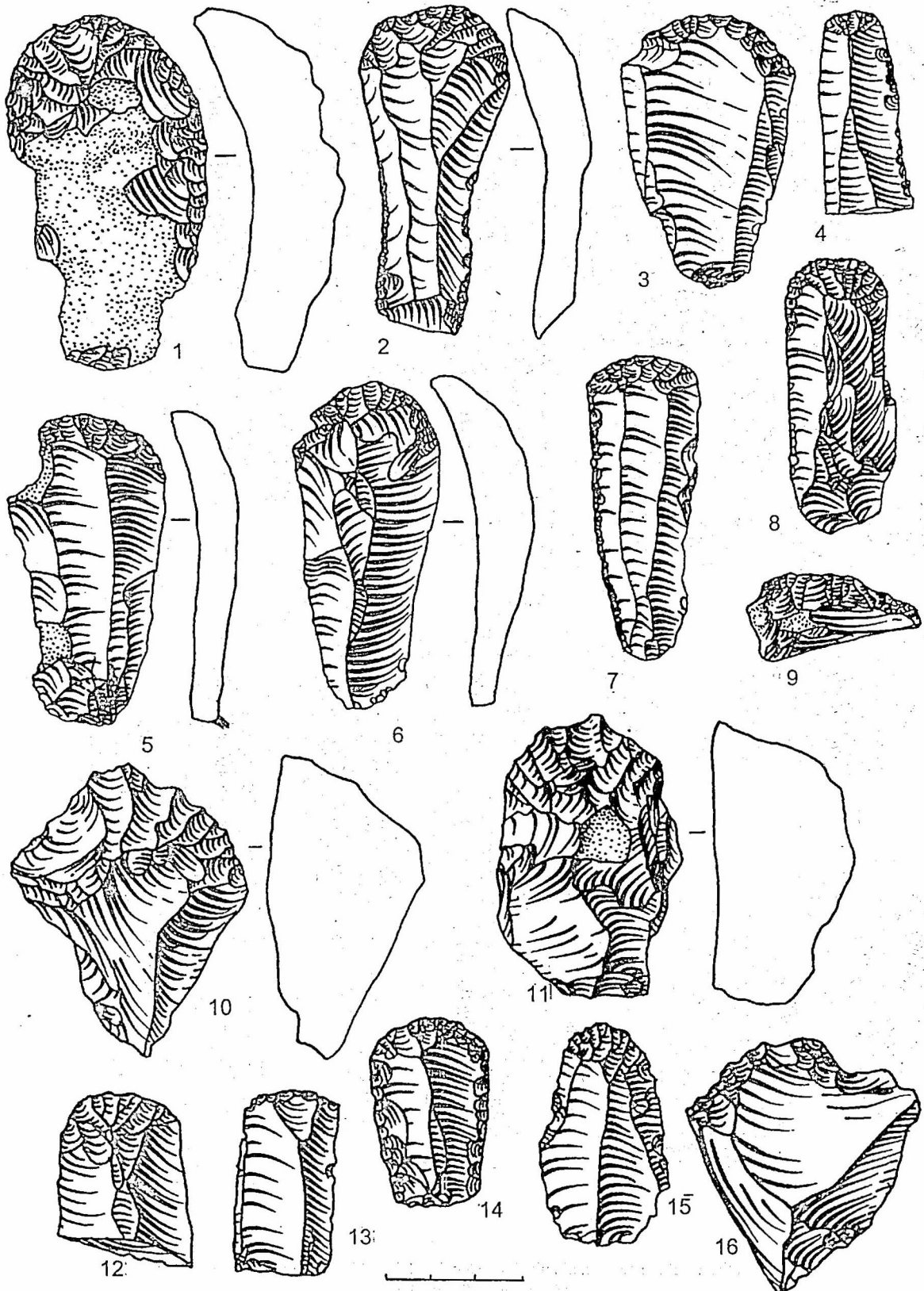

Fig. 8. Ciutulești I. Piese de silex din nivelul de locuire: 1-16, gratoare de diferite tipuri.

Racloarele (fig. 7/8; 9/1) sunt reprezentate de o piesă tipică și alta atipică. Piesa tipică este confecționată dintr-o așchie ovală, la al cărei capăt distal s-a păstrat cortexul. Are marginile laterale convexe, prelucrate cu retușe plate, de subțiere a laturilor. Piesa a doua este atribuită racloarelor simple convexe. Este confecționată dintr-o așchie lată al cărei capăt este retușat de asemenea, cu retușe plate de subțiere a semifabricatului. Ambele piese puteau fi folosite în calitate de cuțite.

Dintre gratoare pot fi identificate câteva tipuri: pe capete de lame cu laturile arcuite (22); pe capete de așchii plate (8); de forme înalte din așchii (6); microgratoare (2), dintre care, unul dublu; formate pe talonul de debitaj al semifabricatelor (4); atipice și frânte (7) (fig. 7/1-7, 9-13; 8/1-16).

Printre gratoarele pe capete de lame sunt piese cu laturile arcuite, cu retușe pe o latură sau pe ambele laturi (5). Două gratoare sunt combinate cu burine (fig. 7/9-10). Lamele sunt prelucrate cu retușe subparalele, iar unele au urme de întrebuițare îndelungată.

Cele provenite din așchii sunt mai scurte, iar unul are o scobitură laterală. Gratoarele de forme înalte au adesea carene tipice; unul este „au museau”, iar altul, „à pointée”. Sunt, de asemenea, 2 gratoare de forme înalte, confecționate din nucleee epuizate, care se apropie din punct de vedere tipologic de raboturi. Microgratoarele sunt confecționate din lame, unul din ele fiind dublu. O lamă are arcuire, iar alta este relativ ascuțită, apropiindu-se de străpungătoare. Gratoarele formate pe taloanele semifabricatelor sunt confecționate din așchii de refacere a taloanelor nucleelor. Semifabricatele au configurații circulare ori ovale. Lamele late sunt îndreptate prin retușe fine de modelare. Dintre gratoarele atipice se evidențiază câteva piese, confecționate din așchii, ale căror laturi sunt retușate cu desprinderi specifice pentru gratoare.

Cantitativ mai frecvente, printre uneltele tipice, sunt burinele confecționate din lame alungite (18), frânturi de lame (10), desprinderi laterale de pe crestele nucleelor (6), așchii (9) și așchii masive nucleiforme (7). Două burine sunt combinate cu gratoare pe capete de lamă, iar altul este confecționat din șist lutos. Dintre burine (fig. 7/14-25; 9/7-11, 16; 10/1-13; 11/1) se deosebesc următoarele varietăți: diedre de unghi (10), dintre care 6 din așchii nucleiforme, cu trunchiere oblică retușată (14), cu trunchiere oblică retușată duble (9), cu trunchiere oblică ori dreaptă de unghi (6), de unghi pe spărtură (2), frânte (5) și combinate (3). Dintre ultimele două – cu gratoare –, unul este pe vârful de lamă. Burinele sunt destul de tipice și formează un compartiment omogen de unelte, caracteristice pentru paleoliticul superior timpuriu. Sunt destul de semnificative burinele diedre, care dau complexului de unelte un specific tipic Aurignacianului din zonă, cu toate că, după cum vom menționa mai departe, stațiunea aparține altei culturi paleolitice. Dacă gratoarele și burinele sunt destul de numeroase, alte grupe de unelte tipice sunt reduse, fiind reprezentate doar de câte 2-3 piese. Printre lamele cu retușe abrupte este doar o piesă de 6,5 cm cu dublu tăiș și laturile retușate abrupt. Altele sunt reprezentate de fragmente cu un singur capăt ascuțit ori cu o latură retușată abrupt. În linii generale, aceste piese pot fi atribuite gravettianului (fig. 11/11).

Deosebit de interesante sunt câteva fragmente de lame lungi (9-14 cm), care au un capăt (4), ori ambele (1), ascuțite prin intermediul retușelor plate subparalele, cu ajutorul cărora sunt transformate în vârfuri „tip Molodova”⁶. Aceste vârfuri sunt, de obicei, asimetrice, unifaciale și, după părerea unor specialiști⁷, se foloseau în calitate de cuțite (fig. 11/2-4, 9-10). Este necesar de menționat că un astfel de vârf este combinat cu un burin de unghi pe spărtură. Alt vârf, de proporții mai reduse, este combinat cu un microgratoar. Numeroase sunt lamele cu retușe parțiale ori continui pe laturi. Majoritatea lor se utilizează în calitate de cuțite. Unele fragmente de lame retușate puteau aparține gratoarelor și, altele, burinelor. Lungimea lor este de 8-12 cm și lățimea de 1,2-2,3 cm. Retușele de pe laturile lor sunt marginale, uneori semiabrupte, neregulate. Pe unele lame, posibil, retușele sunt de utilizare (fig. 9/2-5). De asemenea, numeroase sunt așchiile cu retușe. Sunt prezente atât așchiile cu retușe mai regulate, cât și cele cu retușe neregulate. Aceste piese, la fel ca și lamele cu retușe, se foloseau în calitate de cuțite sau răzuitoare. Câteva dintre ele au retușe cu un vădit caracter denticulat, cu toate că aceasta nu este o caracteristică a stațiunii. Atât printre lamele retușate, cât și printre așchiile neretușate sunt unele cu scobituri laterale, de obicei, retușate. Piesele „à coche”, ca și denticulatele, sunt puțin caracteristice pentru acest complex. De asemenea, sunt interesante 3 piese de proporții mari, care pot fi, tipologic, clasificate ca topoare. Ele sunt confecționate din bolovani plăți din silex, al căror capăt, cu configurații semicirculare, este prelucrat cu

⁶ A. Cernyš, *Etalonnaia mnogoslōnaia stōianka ...*, p. 27.

⁷ M. Anicoviči, *K voprosu o pravomernosti videlenia „babinscoi stupeni” v pozdnem paleolite Podnestrovia*, în

Moldavskoe Podnestrovie v pervobitnuiu epochu, Chișinău, 1987, p. 42-64.

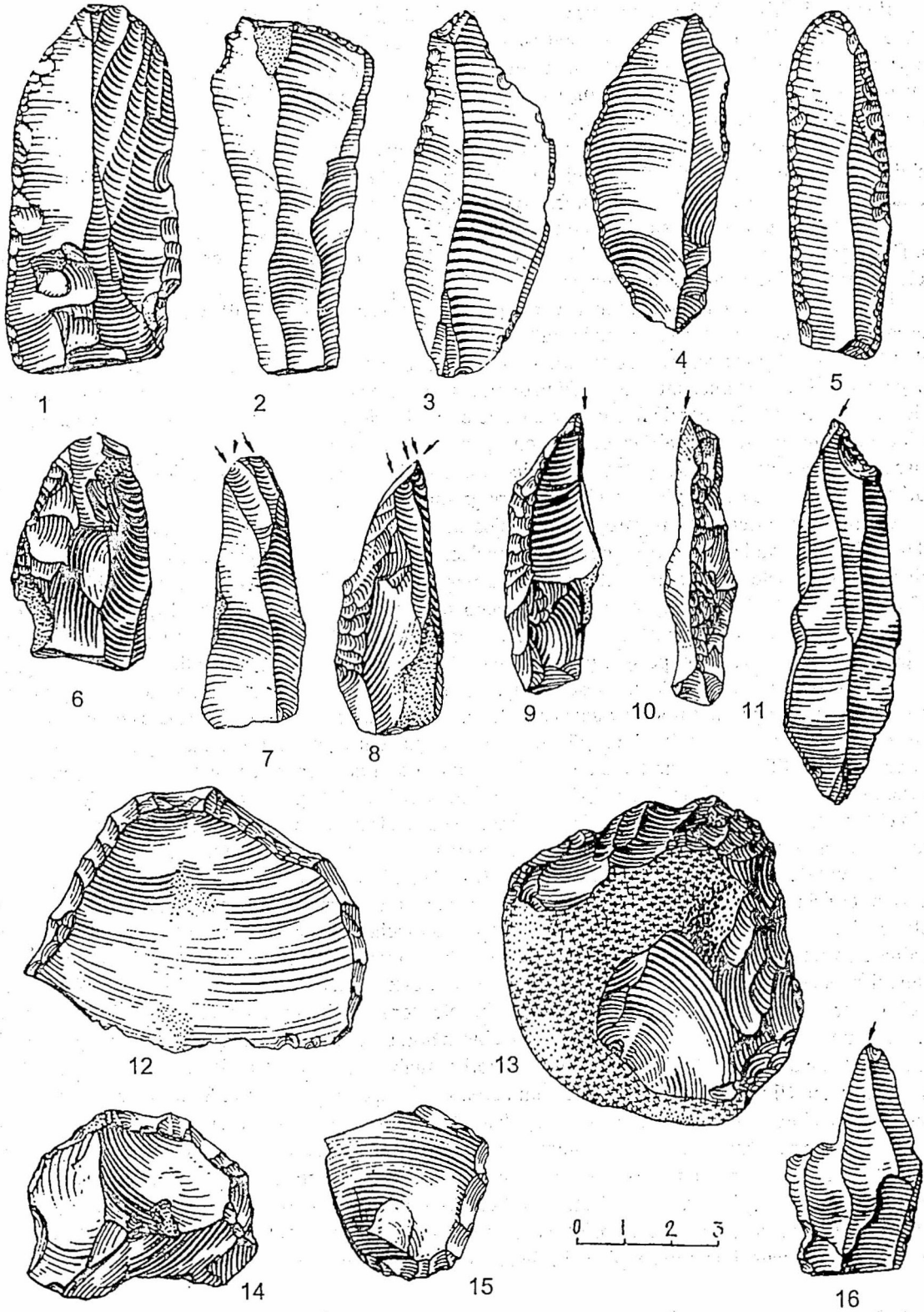

Fig. 9. Ciutulești I. Piese de silex din nivelul de locuire: 2-6, lame cu rețușe pe laturi; 1, raclor pe lamă; 7-11, 16, burine; 12, 14-15, gratoare din așchii ogivale; 13, gratoar nucleiform.

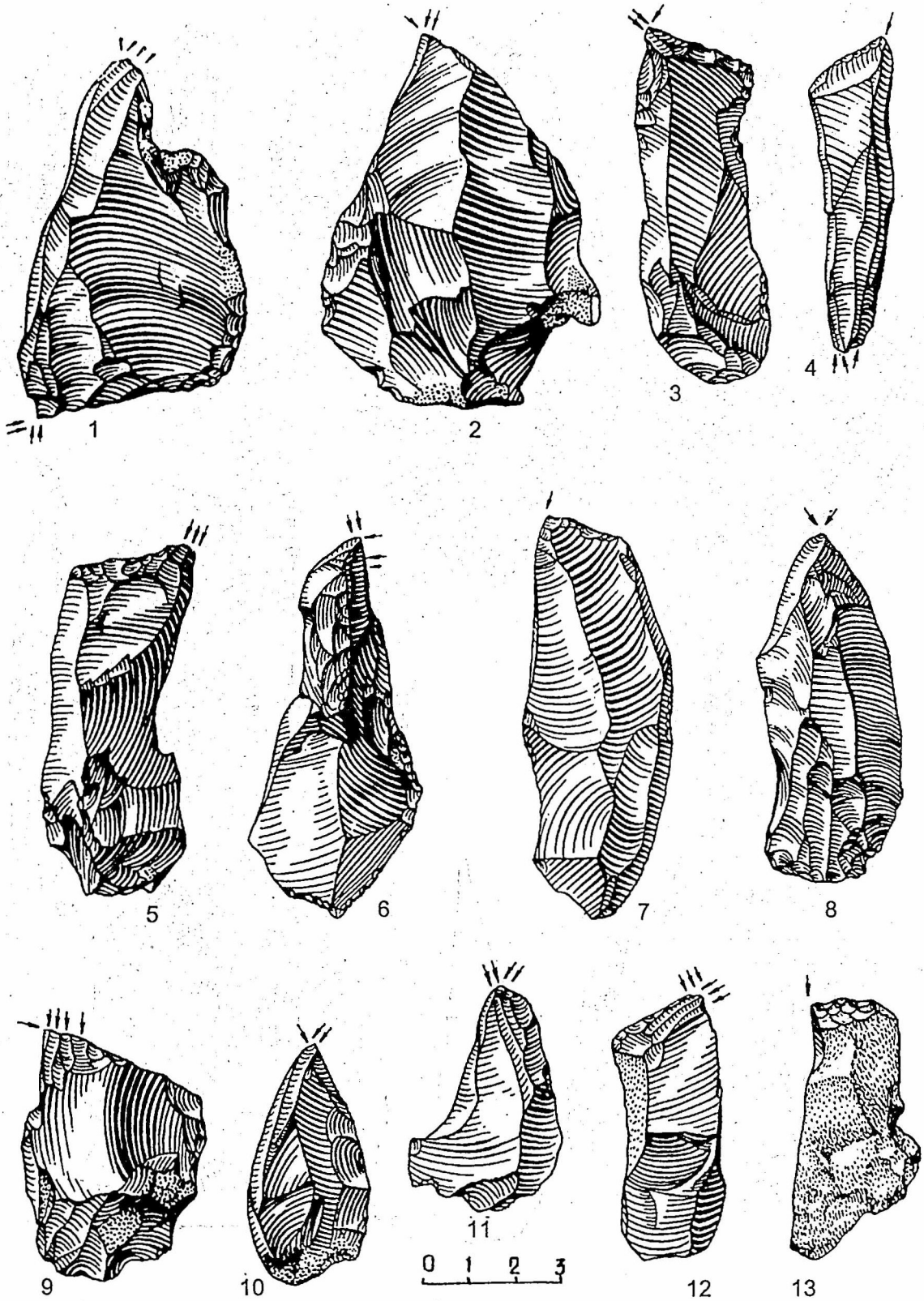

Fig. 10. Ciutulești I. Piese de silex din nivelul de locuire: 1-13, burine de diferite tipuri.

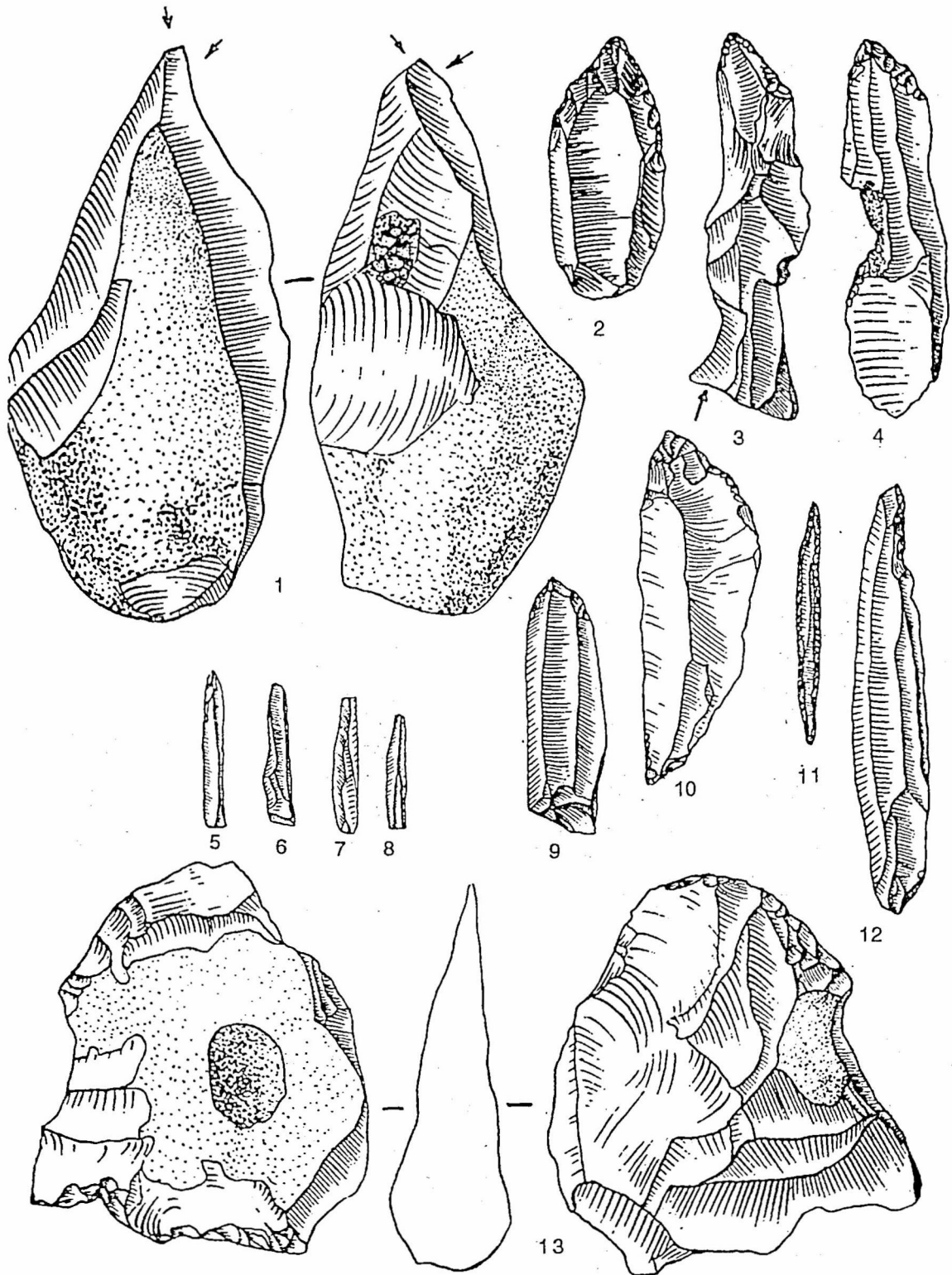

Fig. 11. Ciutulești I. Piese de silex din nivelul de locuire: 1, burin nucleiform; 2-4, 9-10, vârfuri din lame; 5-8, lamele; 11, vârf gravettian; 12, lamă cu scobitură laterală; 13, piesă de tip rabot.

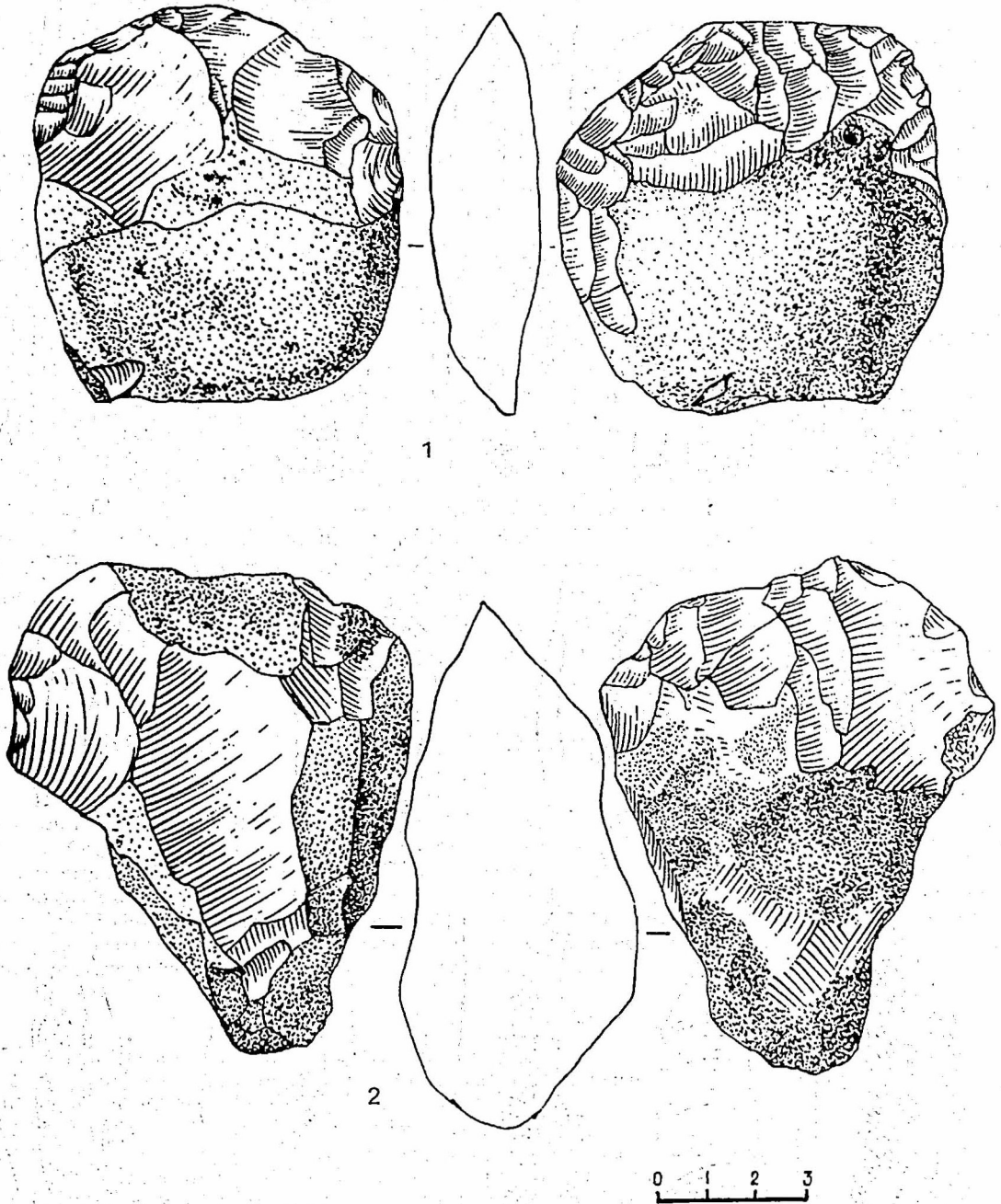

Fig. 12. Ciutulești I. 1-2, piese macrolitice parțial bifaciale.

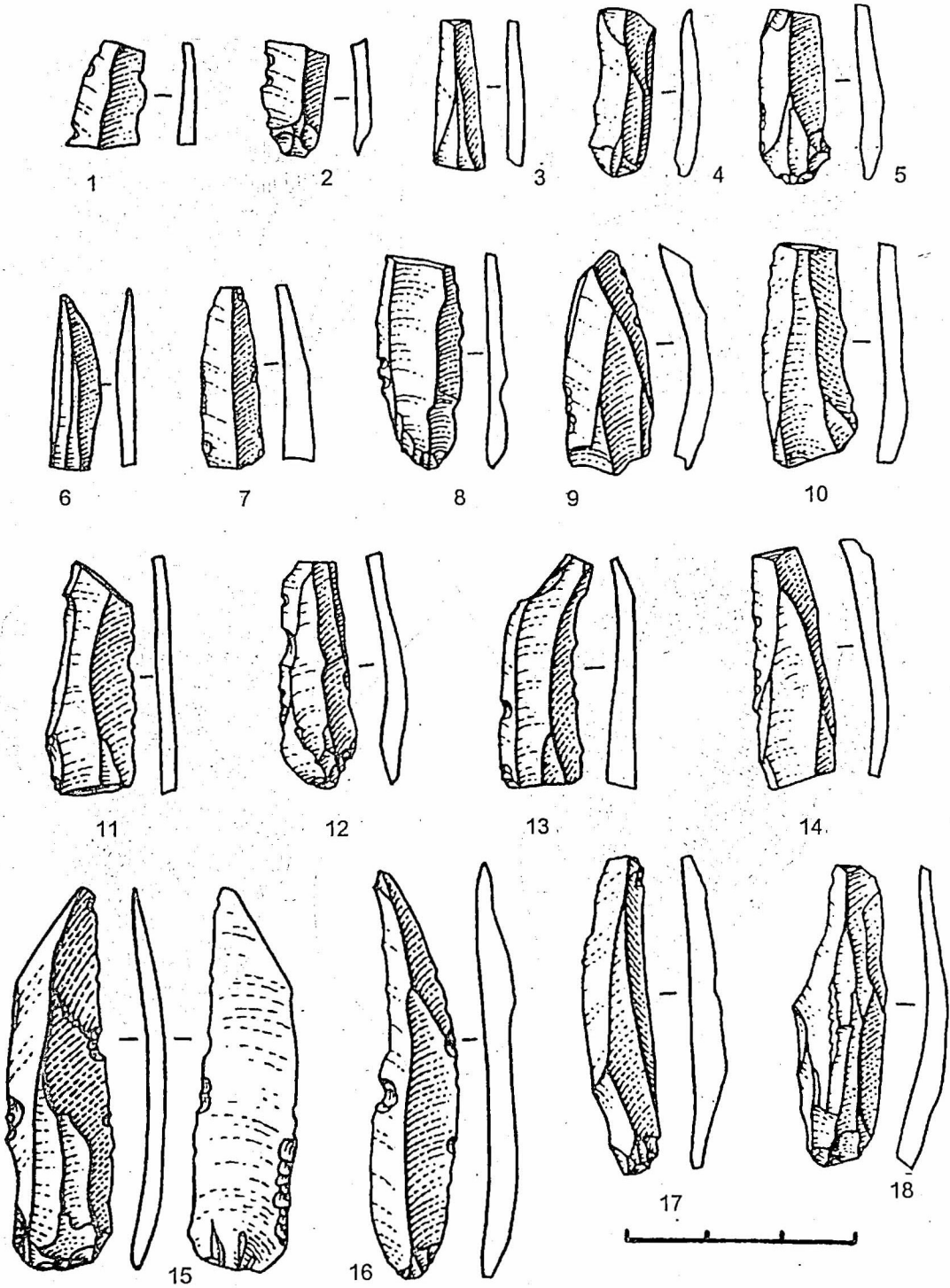

Fig. 13. Ciutulești I. Piese din șist negru de Audia din nivelul de locuire: 1-18, lame și fragmente de lame.

desprinderi plate din ambele părți, în așa fel încât aceste capete sunt transformate în lame masive; marginile lor poartă urme de utilizare (fig. 11/13; 12/1-2).

Referitor la caracterul industriei și la tipologia uneltelor acestei stațiuni sunt necesare unele concluzii. În primul rând, reținem că tehnica de debitaj este bazată pe nucleul prismatic de proporții medii sau mari, iar industria este lamelară. Este evident că bolovanii mari de silex, care au fost folosiți ca materie primă pentru debitaj, au cauzat în mare măsură proporțiile mari și medii ale semifabricatelor. Abundența materiei prime a cauzat folosirea ei neglijentă, astfel că au apărut numeroasele deșeuri de debitaj. În al doilea rând, numărul grupelor de piese tipice este destul de redus, iar tipurile de unelte în structura inventarului sunt uniformizate și destul de standardizate, fapt ce dă un caracter destul de evoluat complexului de unelte.

Încadrarea culturală și cronologică a complexului. În inventarul litic predomină piesele caracteristice pentru o fază evoluată a paleoliticului superior din zonă. Printre unelte predomină burinele tipice gravettiene, însă de proporții relativ mai mari decât la alte stațiuni gravettiene din zona dintre Nistru și Prut. De asemenea sunt numeroase gratoarele de tip gravettian. Sunt totodată prezente și piesele „à bord abattu”, pe când piesele bifaciale lipsesc. În inventar sunt prezente formele specifice de vârfuri din lame alungite, zise „tip Molodova”, care în zonă se întâlnesc doar în nivelurile 10-7 ale stațiunii Molodova V⁸, pentru care de asemenea sunt caracteristice proporțiile mari ale uneltelor și unde se întâlnesc aceleași varietăți de burine și gratoare. Având în vedere aceste paralele, sincronizăm această stațiune, atât cultural cât și cronologic, cu nivelurile amintite ale stațiunii Molodova V. Nu dispunem de vreo dată de radiocarbon pentru stațiune, însă nivelul 8 al stațiunii Molodova V este datat (24600±170-LG-14). Nivelurile 8-7 ale stațiunii Molodova V de asemenea sunt plasate într-un orizont de sol fosil, apreciat ca fiind de tip Arcy (Stilfried B, Breansk, Dofinovka)⁹. În etapa actuală de cercetare, atribuim stațiunea *Gravettianului mediu* din zona dintre Nistru și Prut și o includem în *cultura molodoviană a paleoliticului superior*, lărgind astfel spre sud-vest aria de răspândire a acestei culturi. În momentul cercetării (1961-1968) ea era prima stațiune stratificată din paleoliticul superior din Republica Moldova, investigată pe suprafețe relativ mari. În prezent, stațiunea este epuizată și rândurile de față pot fi considerate ca un raport final despre ea.

LE GISEMENT AU PALÉOLITHIQUE SUPÉRIEUR DE CIUTULEȘTI I

RÉSUMÉ

Le gisement à une seule couche d'habitat appartenant au Paléolithique supérieur de Ciutulești I, a été recherché par des fouilles en 1962-1963, par N. Chetaru. Les matériels découverts, assez riches, ont été publiés dans une étude préliminaire. Le site a été détruit par la rivière Răut. Le niveau d'habitat, assez consistant, était placé à la base d'un sol fossile de type Arcy (Paudorf, Breansk, Dofinovka), étant daté avec des limites du développement de cet interstade glaciaire. Le matériel lithique (plus de 30000 pièces) a un caractère gravettien précoce et il peut être inclus dans la ligne du développement de la culture Molodova précoce, parallélisé avec les niveaux VII-VIII de Molodova V. La faune est assez riche, *Equus caballus* et *Bison priscus* étant en pourcentage dominant. Les découvertes de ce site prouvent un élargissement vers sud et ouest de l'espace de la civilisation de Molodova.

LÉGENDE DES FIGURES

Fig. 1. Ciutulești I. Vue de l'ouest (photo N. Chetaru, 1963).

Fig. 2. 1, la stratigraphie du dépôt (la description en texte; 2, plan et profil du foyer 3, de surface III; 3, plan et profil du foyer 5, de surface III; 4, plan et profil du foyer 6, de surface III).

Fig. 3. La répartition des découvertes dans la section I: 1, foyers; 2, silex; 3, os.

Fig. 4. La répartition des découvertes dans la section II: 1, silex; 2, pierres en calcaire; 3, os.

Fig. 5. La répartition des découvertes dans la section III: 1, silex; 2, foyers; 3, os.

Fig. 6. La répartition des découvertes dans la section IV: 1, silex; 2, os; 3, les restes d'un foyer.

Fig. 7. Pièces en silex: 1-7, 9-13, grattoirs; 8, raclor double; 14-25, burins.

Fig. 8. Pièces en silex: 1-16, grattoirs.

Fig. 9. Pièces en silex: 1, raclor sur lame; 2-6, lames retouchés; 7-11, 16, burins; 12, 14-15, grattoirs sur éclats ogivales; 13, grattoir nucléiforme.

Fig. 10. Pièces en silex: 1-3, burins.

Fig. 11. Pièces en silex: 1, burin nucléiforme; 2-4, 9-10, lames appointées; 5-8, lamelles; 11, pointe gravettien; 12, lame à coche latérale; 13, rabot.

Fig. 12. 1-2, pièces en silex, macrolithiques, partiellement bifaciales.

Fig. 13. Pièces en schist noir d'Audia: 1-18, lames et lames fragmentaires.

⁸ A. Cernyš, *Etalonnaia mnogoslinoiaia stoianka ...*, p. 35.

⁹ I. Ivanova, *Prirodnie uslovnia obitania liudei Kamennogo veka v basseine reki Dnestr*, în *Paleoekologia drevnego čeloveka*, Moscova, 1977, p. 15-16.