

A Alldorf Brend (Rems-Murr-Kreis). – B. C Creglingen Finsterlohr (Main-Tauber-Kreis); B Fst. 1, C Fst. 2. – D. E Michelfeld Blindheim (Kreis Schwäbisch Hall); D Fst. 1, E Fst. 2. – F Niederstetten Wildentierbach (Main-Tauber-Kreis). – G Schwaigern Stetten am Heuchelberg (Kreis Heilbronn). – H Aichtal Grötzingen (Kreis Esslingen). Maßstab 2:3.

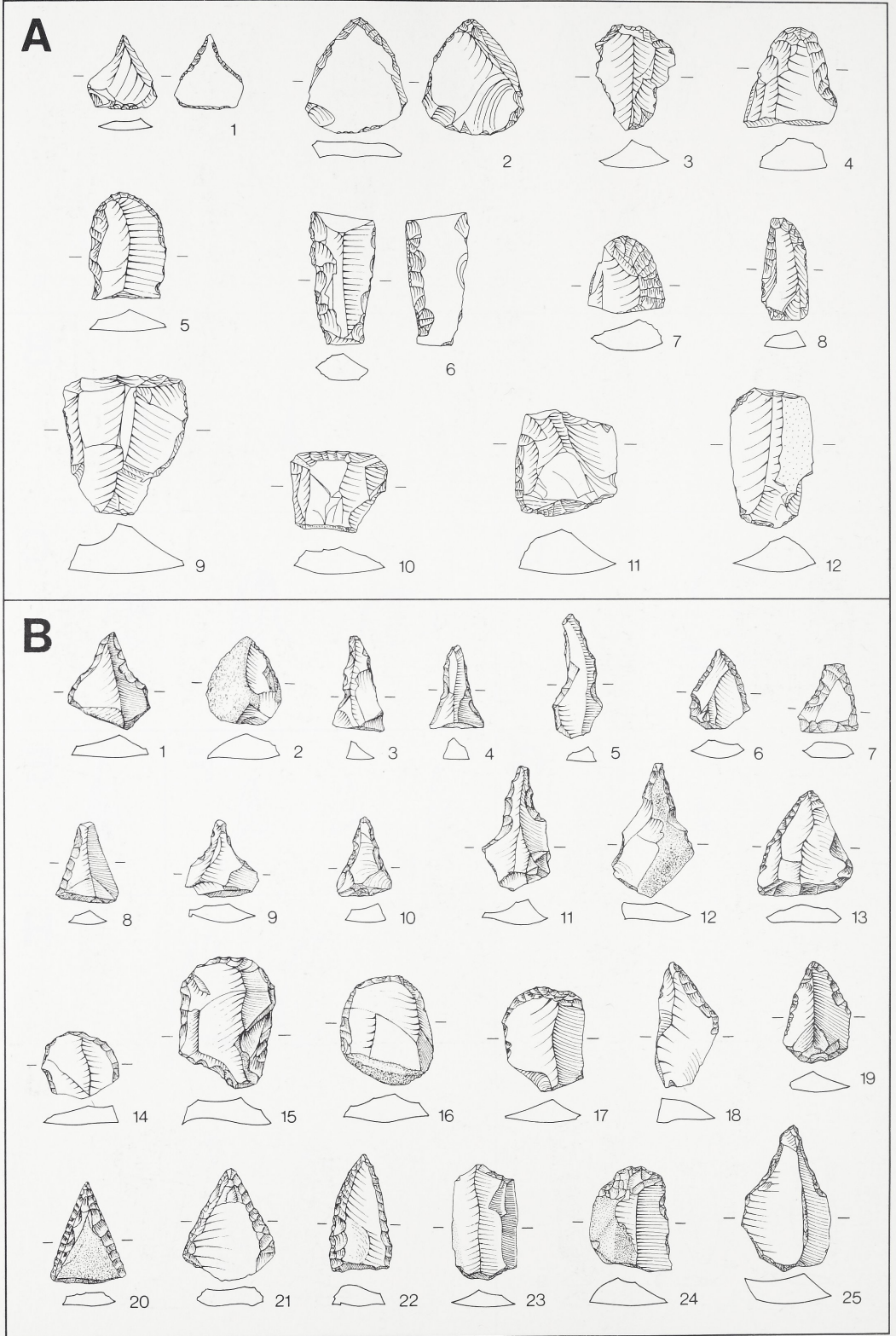

A. B Aichtal Grötzingen (Kreis Esslingen). Maßstab 2:3.

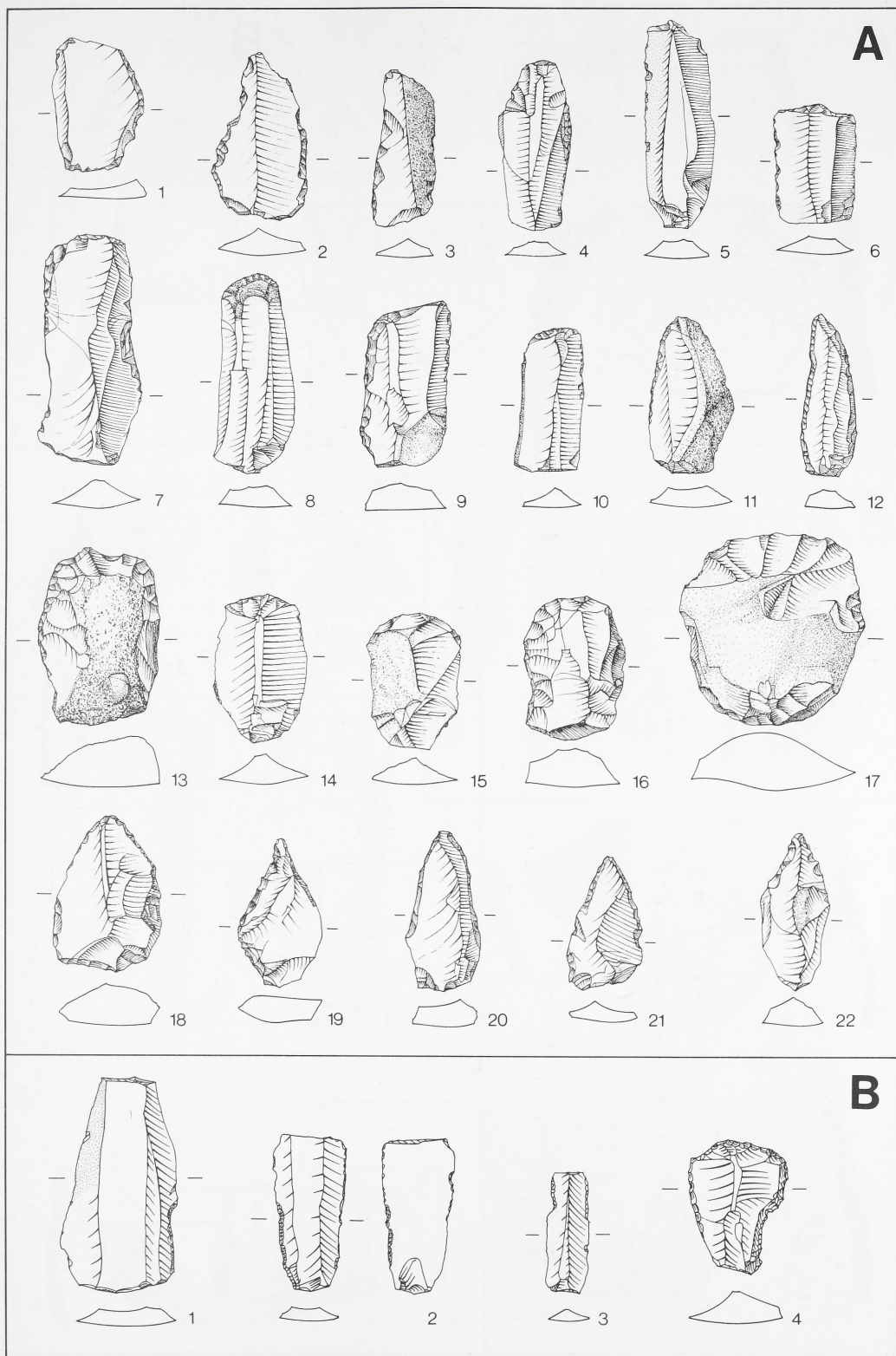

A Achtal Grötzingen (Kreis Esslingen). – B Bad Rappenau (Kreis Heilbronn); Fst. 2. Maßstab 2:3.

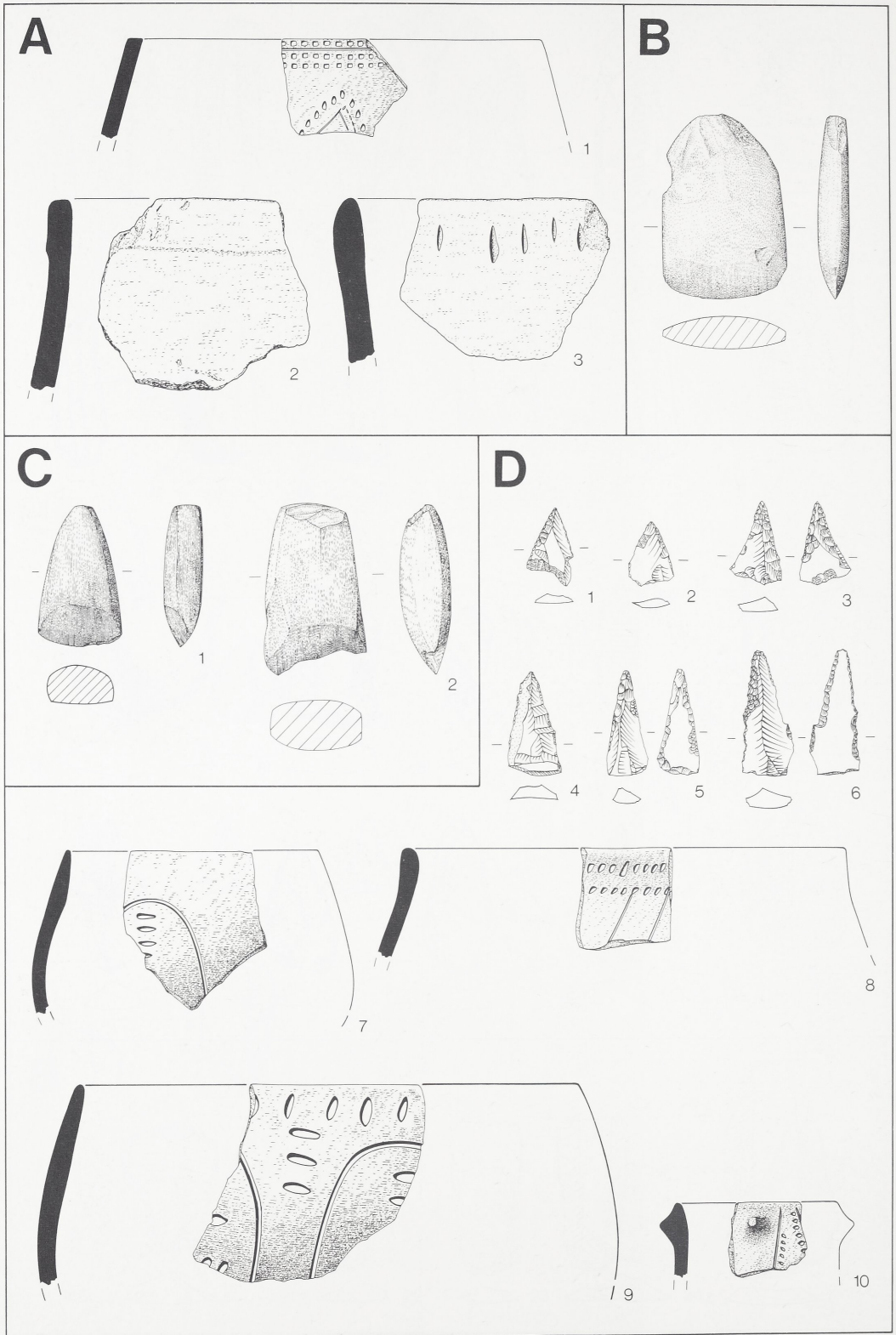

A. B Aichtal Grötzingen (Kreis Esslingen). – C Bad Rappenau (Kreis Heilbronn); Fst. 2. – D Besigheim (Kreis Ludwigsburg). Maßstab 1:2.

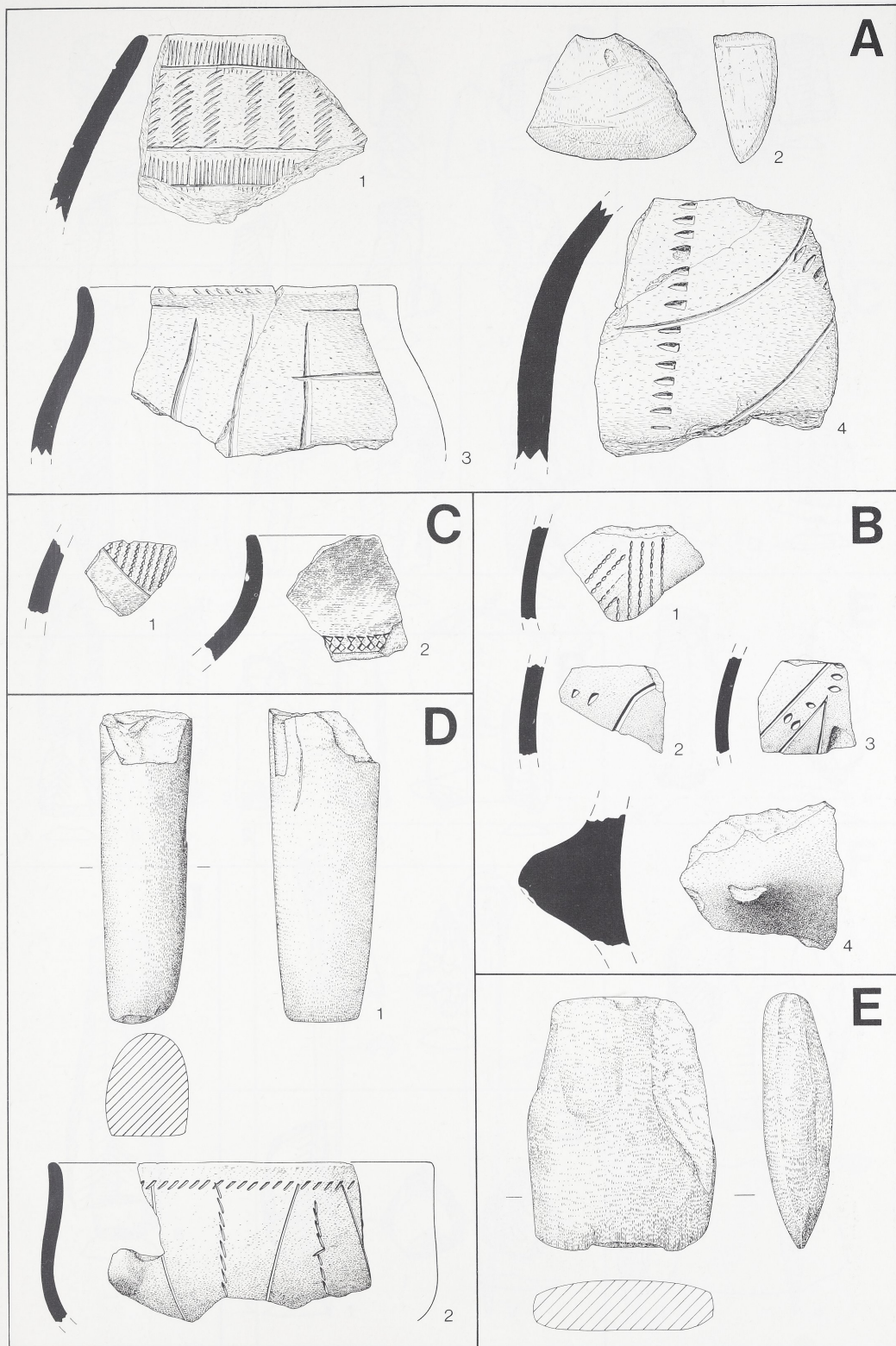

A Bönningheim Hohenstein (Kreis Ludwigsburg). – B Böblingen. – C Creglingen Frauental (Main-Tauber-Kreis). – D Eppingen Kleingartach (Kreis Heilbronn). – E Creglingen Lichtel (Main-Tauber-Kreis). Maßstab 1:2.

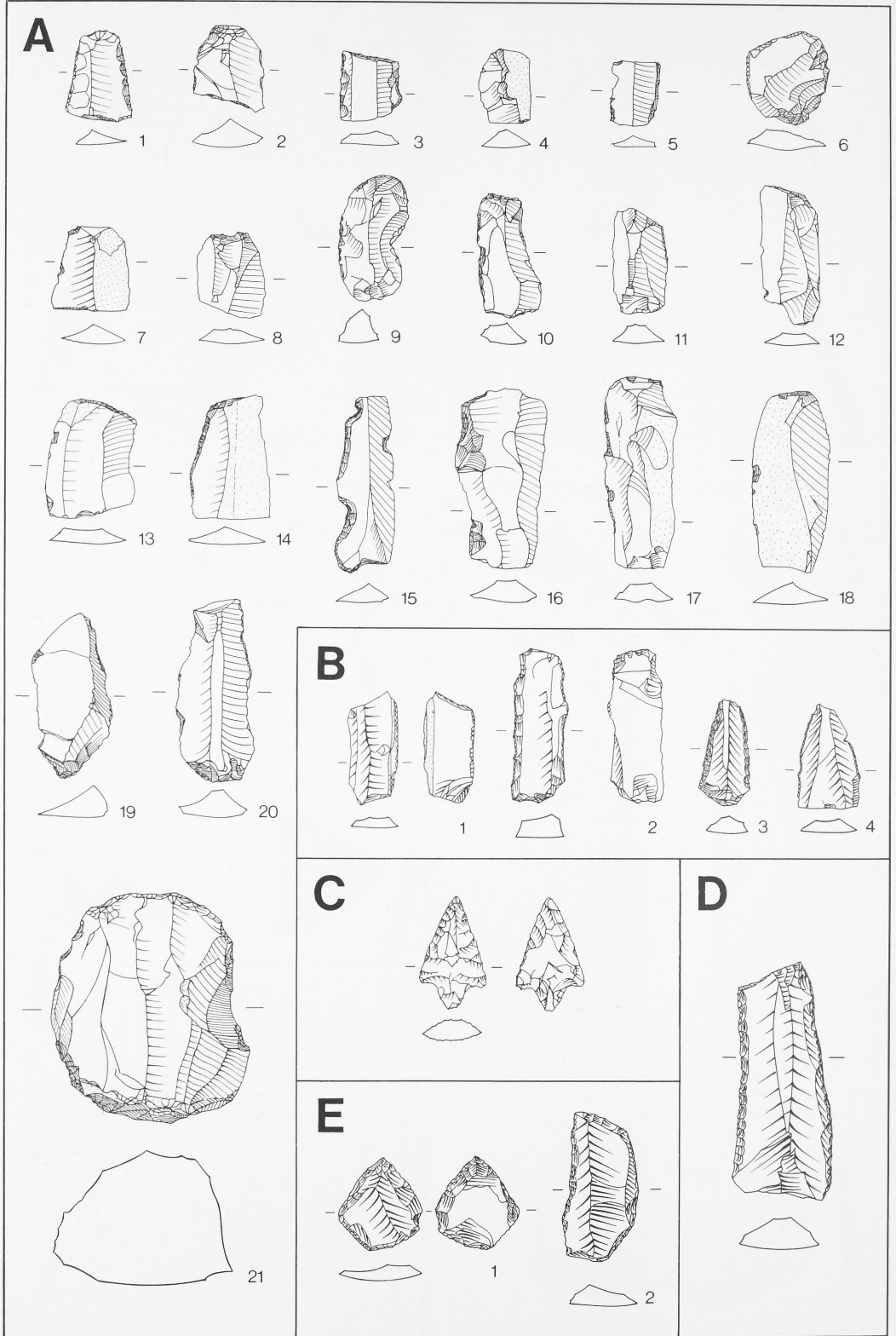

A Böblingen. – B Creglingen Frauental (Main-Tauber-Kreis). – C Creglingen Oberrimbach (Main-Tauber-Kreis). – D Creglingen Wolfsbuch (Main-Tauber-Kreis). – E Denkendorf (Kreis Esslingen); Fst. 1. Maßstab 2:3.

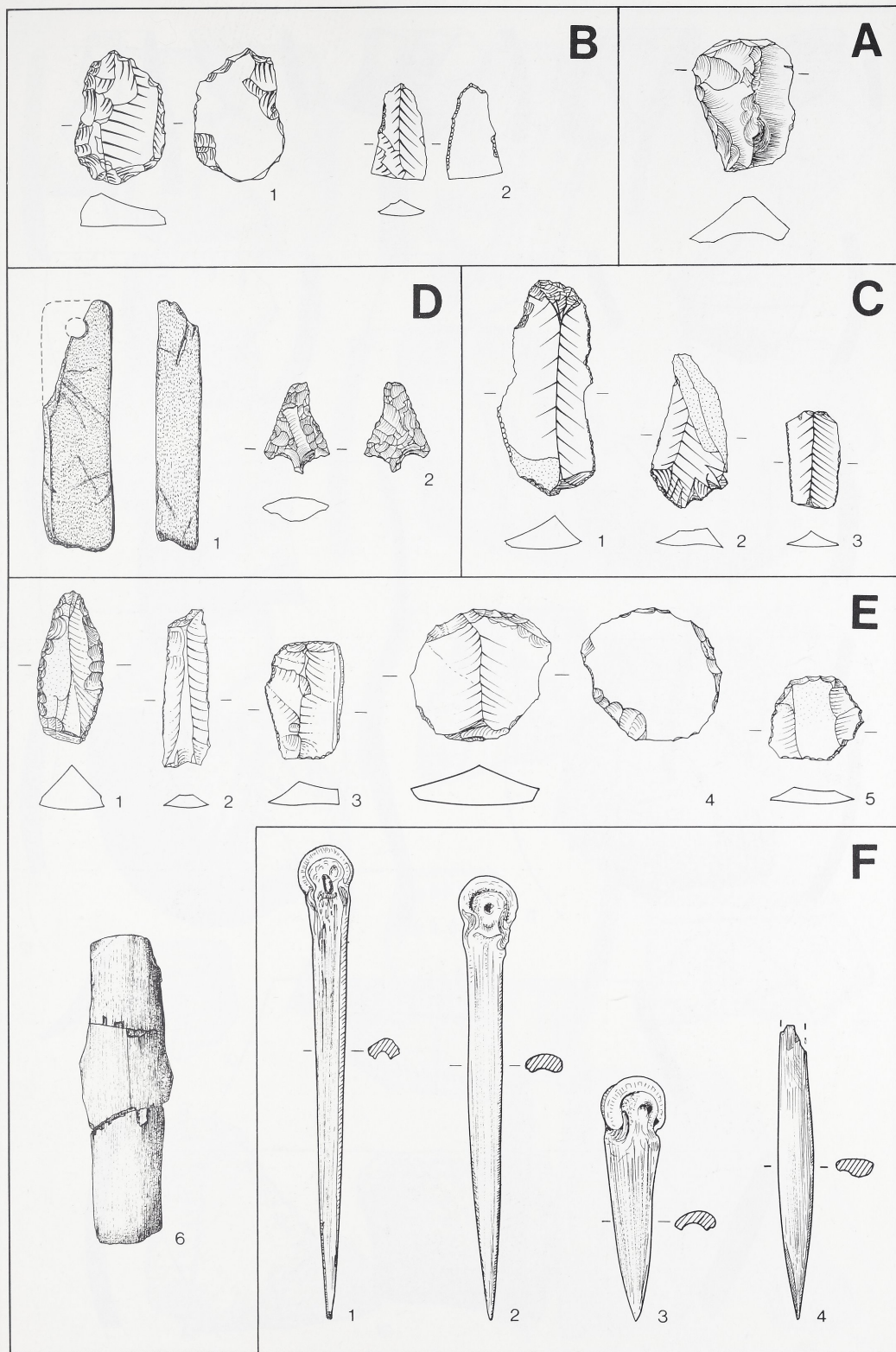

A. B Denkendorf (Kreis Esslingen); A Fst. 2, B Fst. 3. – C Ditzingen (Kreis Ludwigsburg); Fst. 5. – D Dischingen Ballmertshofen (Kreis Heidenheim). – E Fellbach (Rems-Murr-Kreis); Fst. 1. – F Fellbach Schmiden (Rems-Murr-Kreis); Fst. 2. Maßstab 2:3.

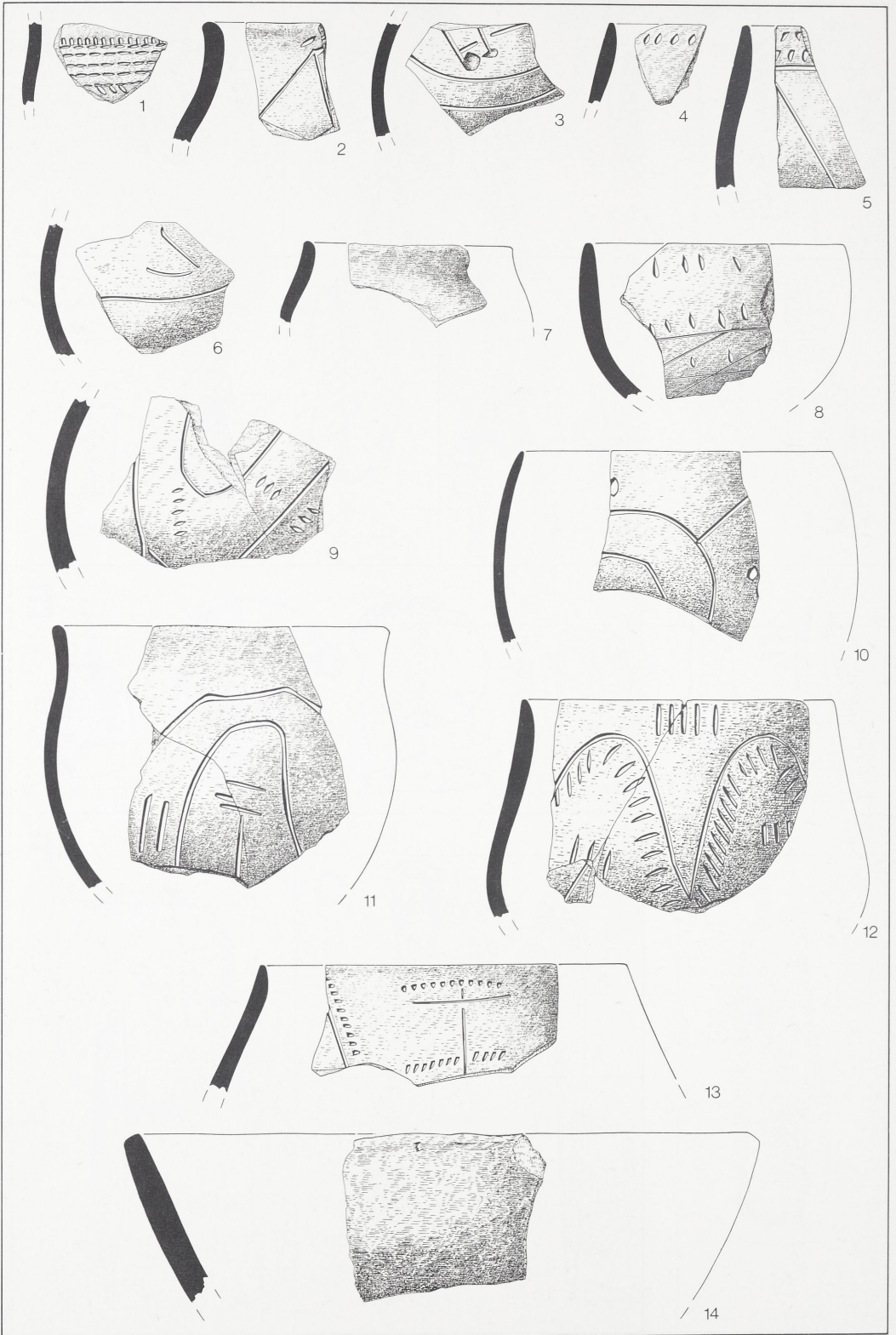



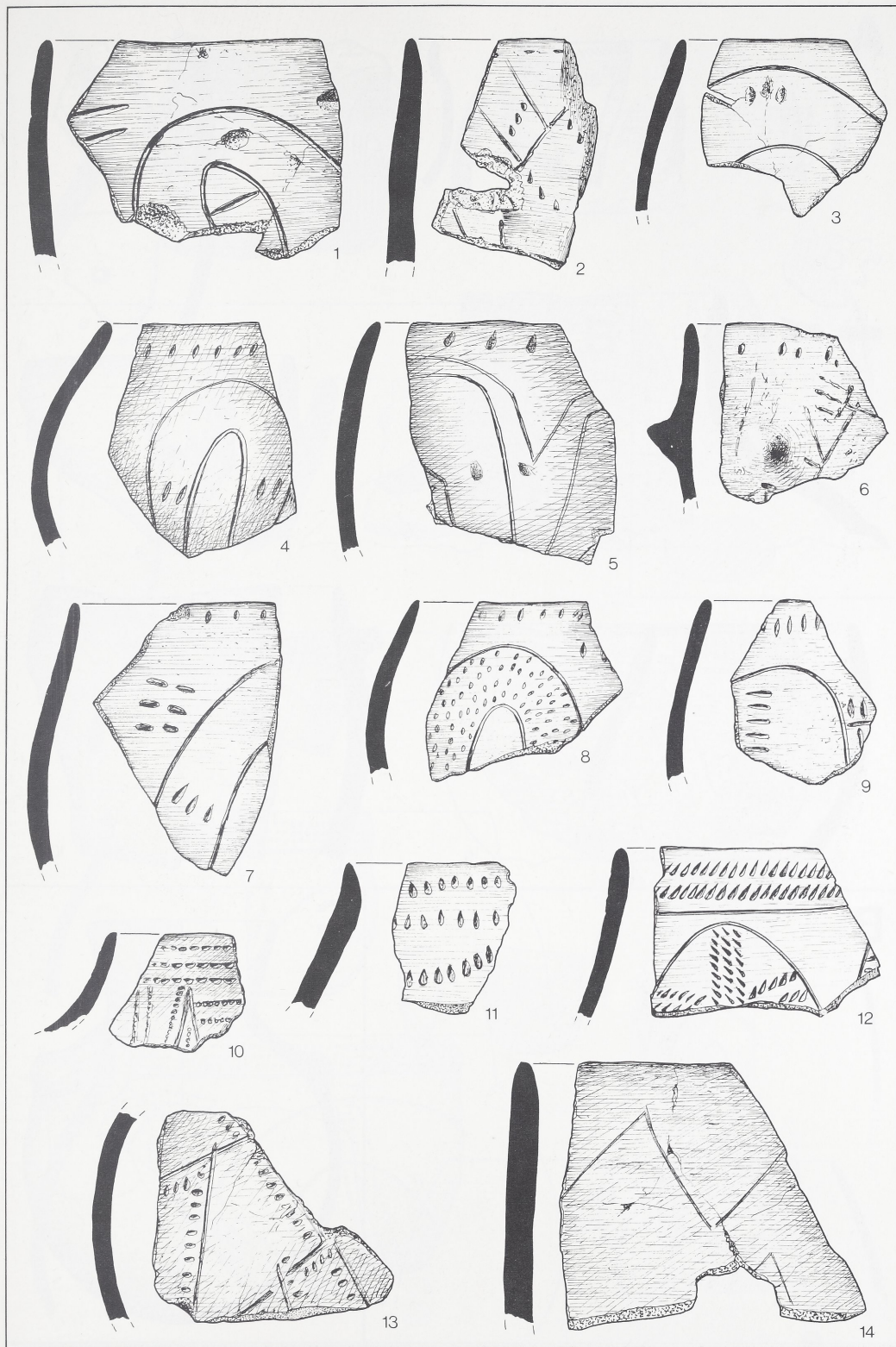

Ditzingen Schöckingen (Kreis Ludwigsburg); Fst. 3. Maßstab 1:2.

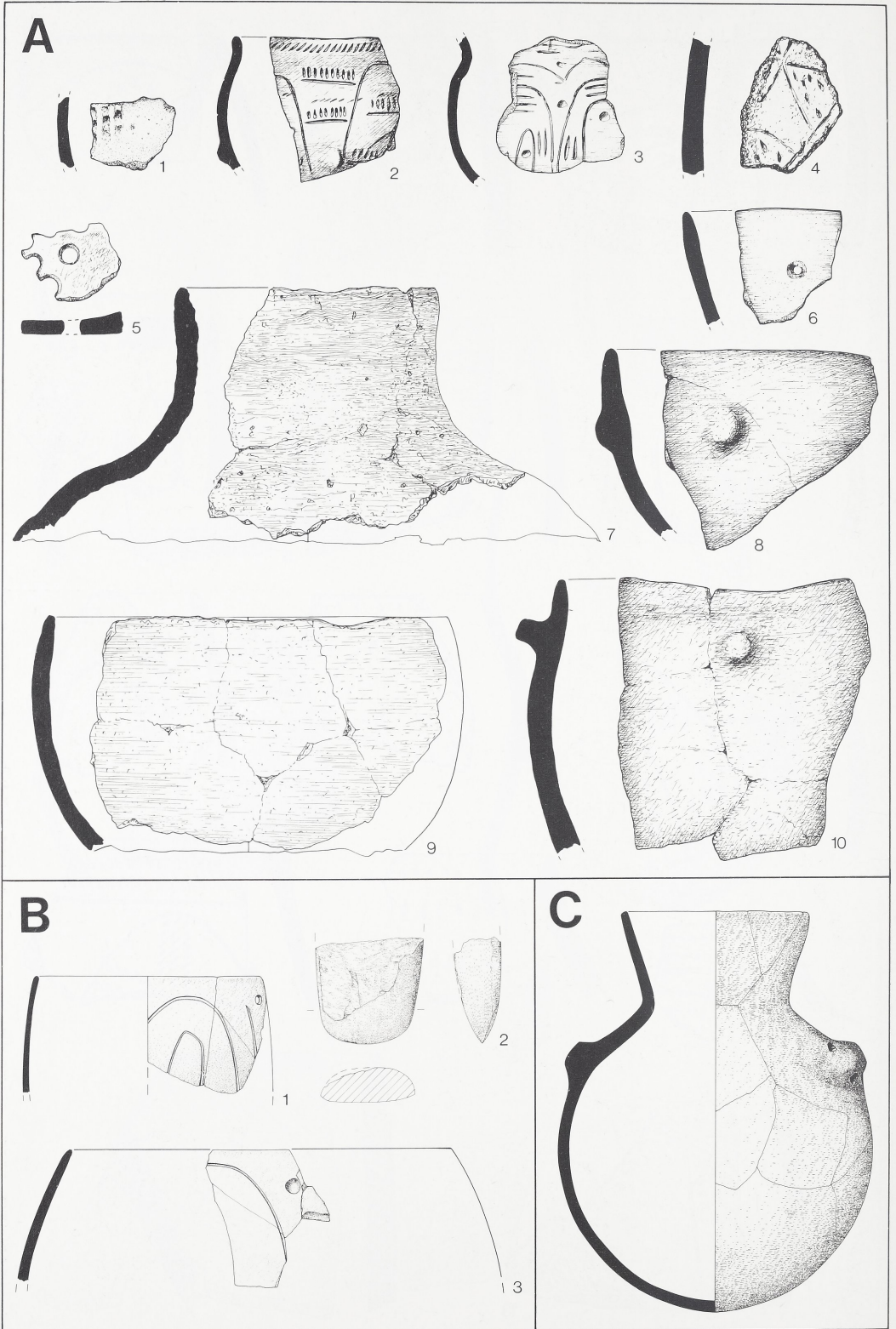

A Ditzingen Schöckingen (Kreis Ludwigsburg); Fst. 3. – B Fellbach (Rems-Murr-Kreis); Fst. 1. – C Gemmrigheim (Kreis Ludwigsburg). Maßstab 1:3.

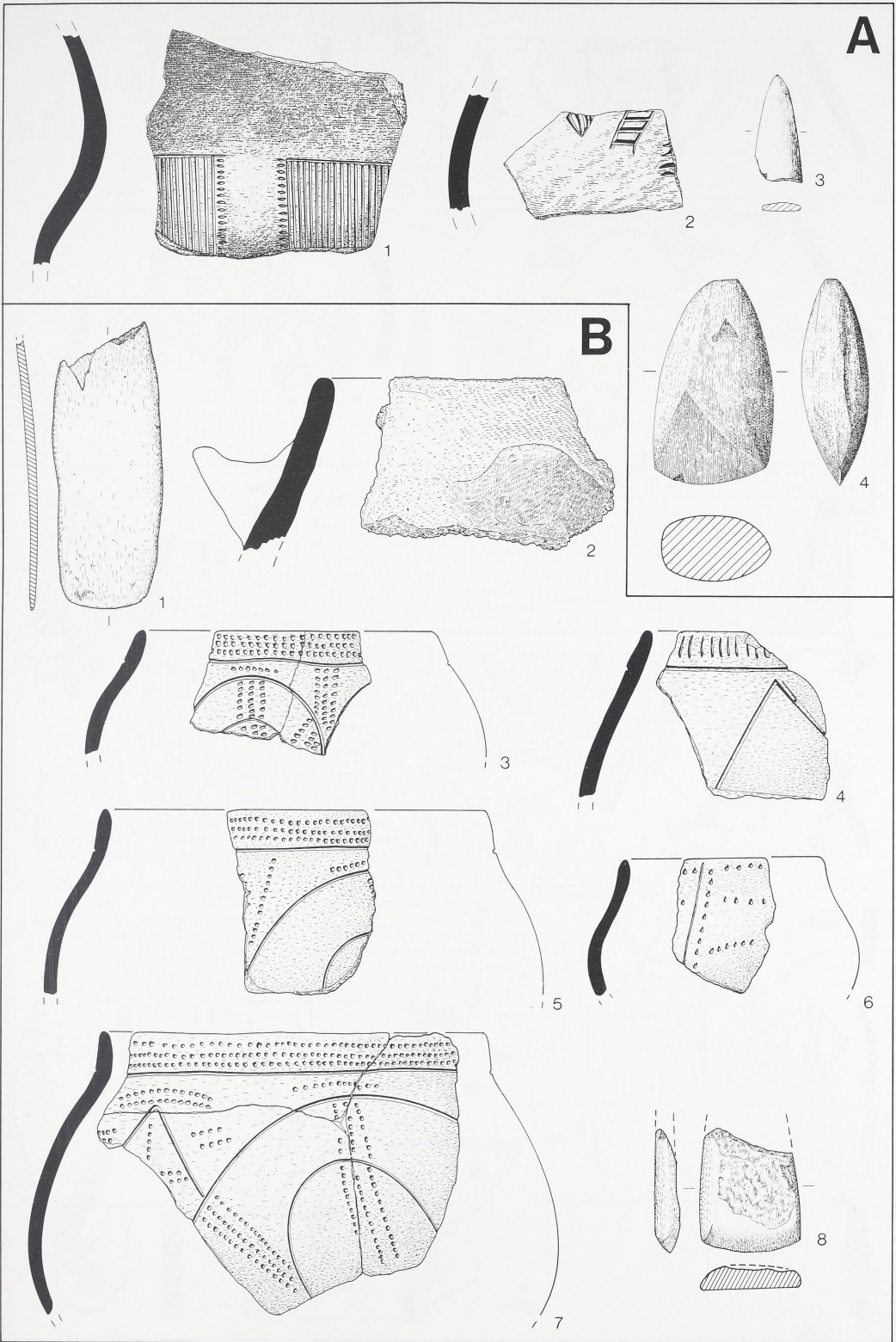

A Ditzingen Schöckinggen (Kreis Ludwigsburg); Fst. 4. – B Fellbach Schmiden (Rems-Murr-Kreis); Fst. 2. Maßstab 1:2.

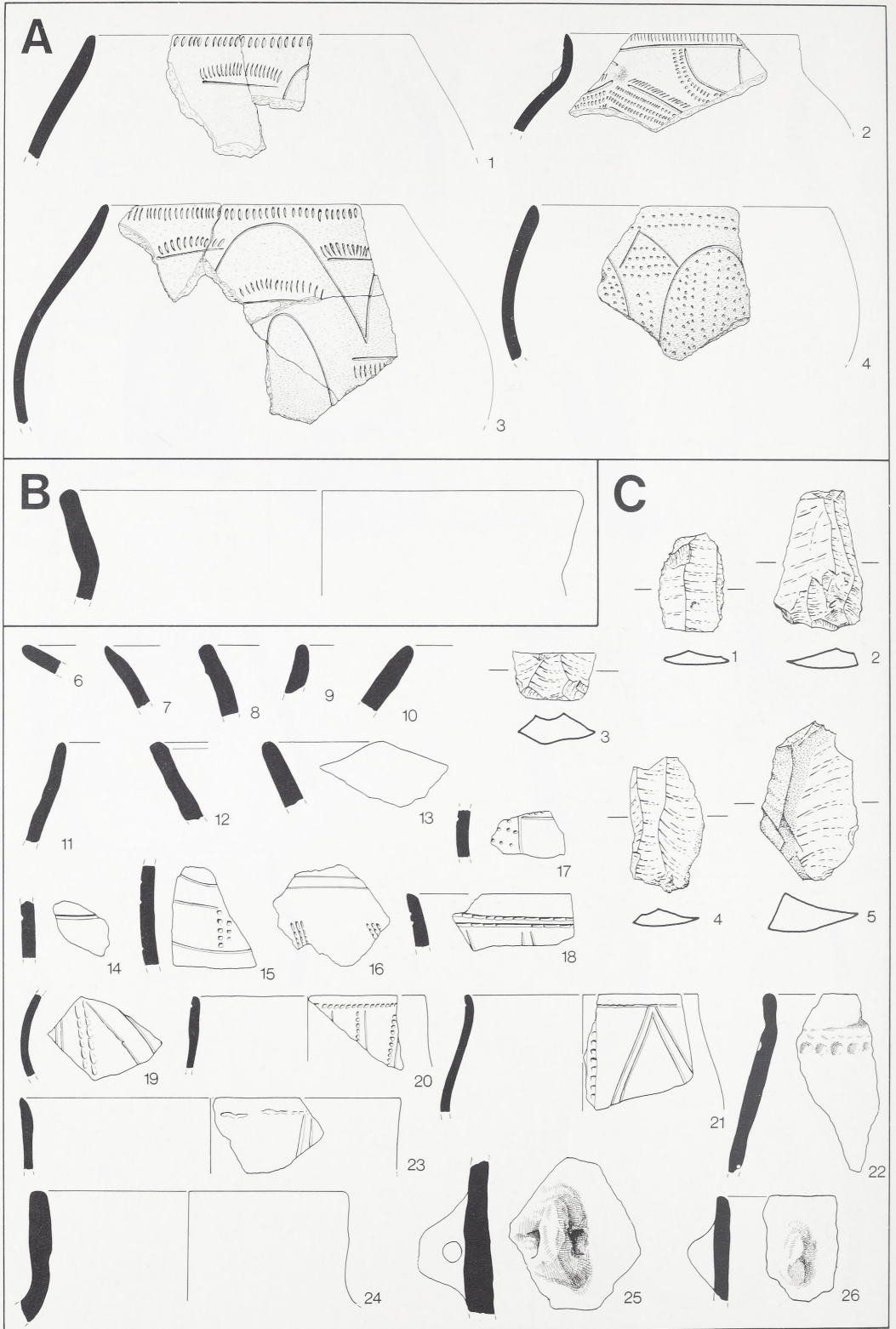

A Fellbach Schindlen (Rems-Murr-Kreis); Fst. 2. – B Freiburg im Breisgau Hochdorf. – C Freiburg im Breisgau Tiengen. Maßstab 1:3 (C 1-5 Maßstab 2:3).

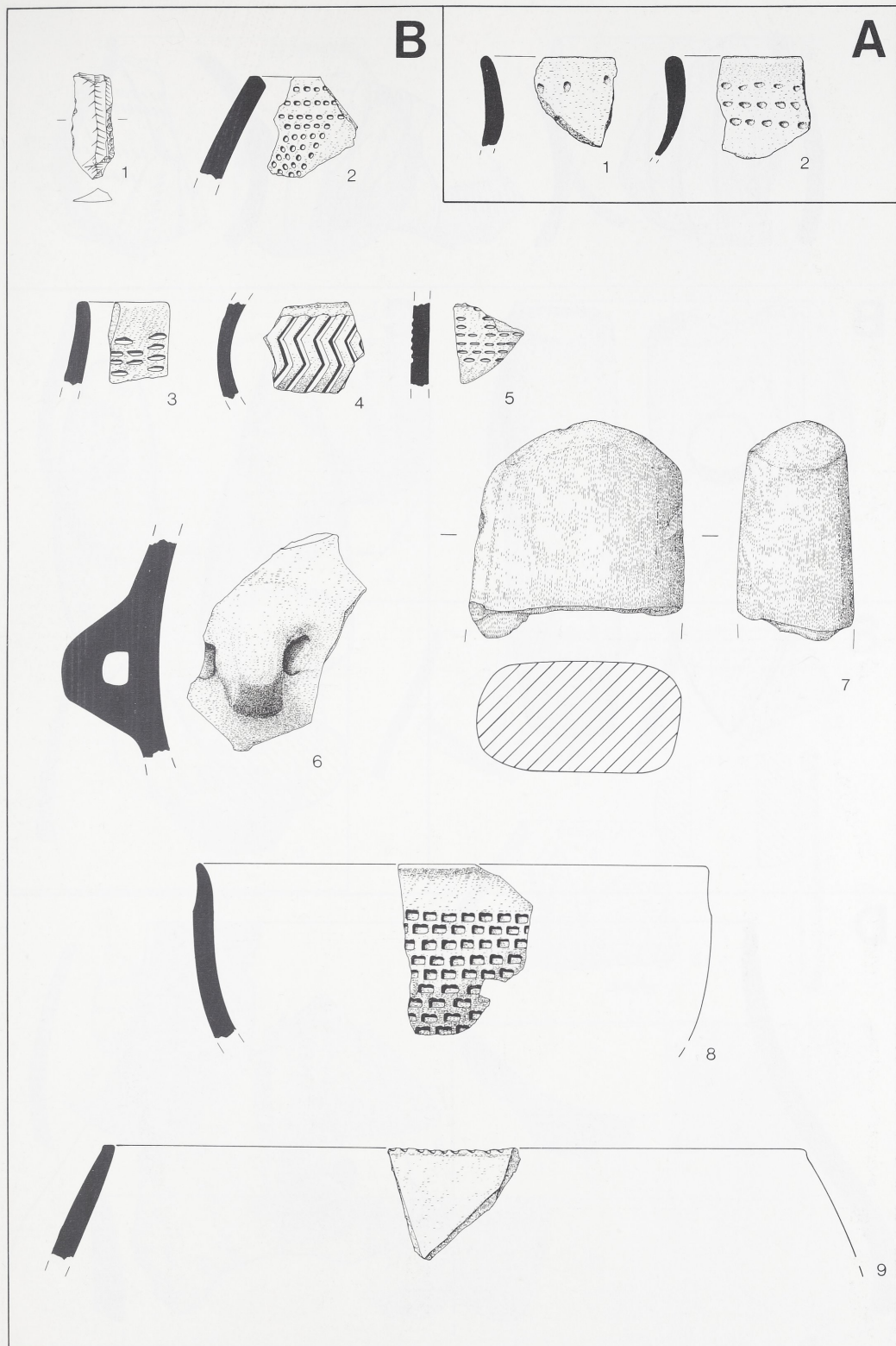

A Giengen an der Brenz Hohenmemmingen (Kreis Heidenheim); Fst. 1. – B Giengen an der Brenz Sachsenhausen (Kreis Heidenheim). Maßstab 1:2.

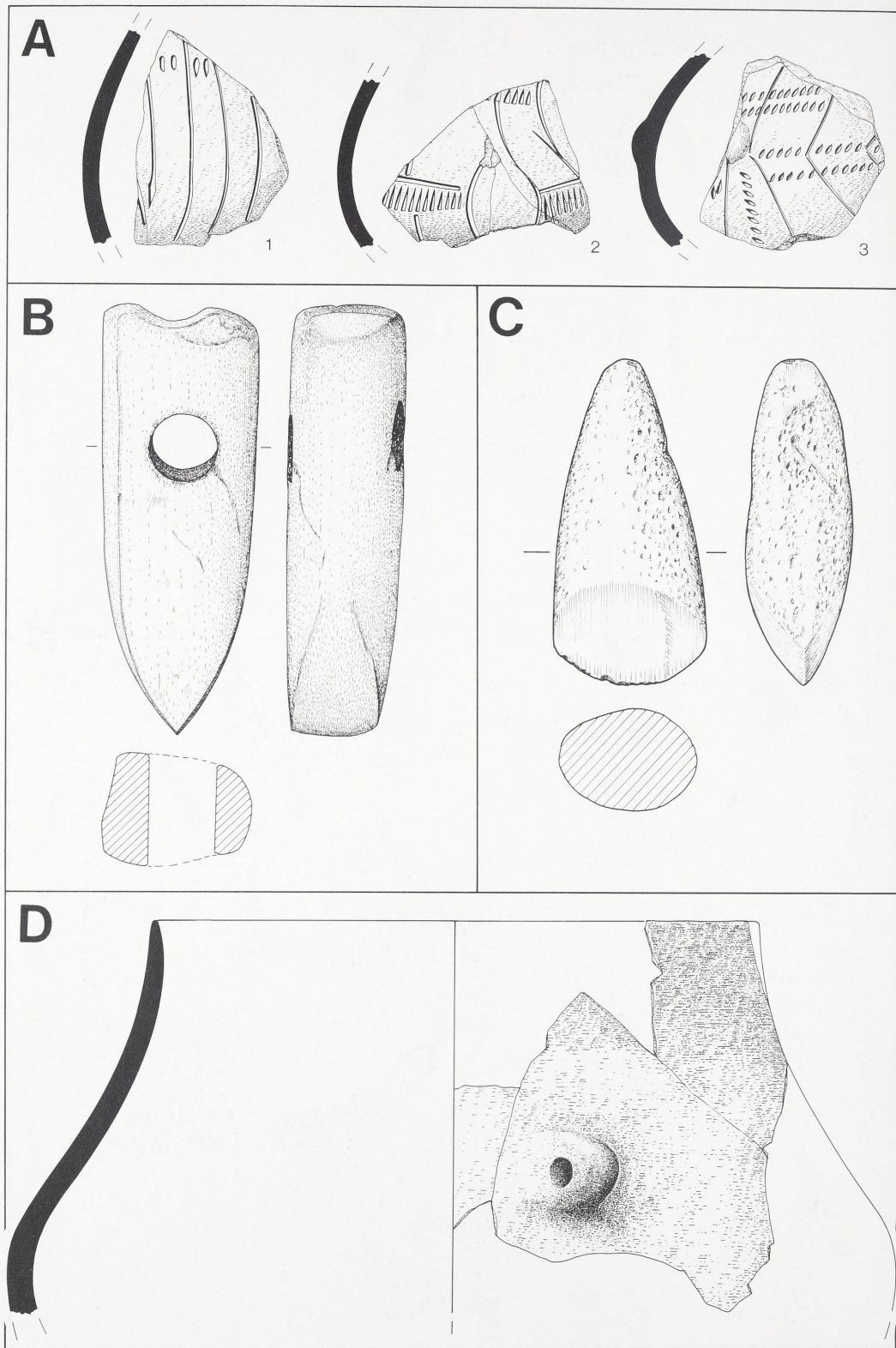

A Heilbronn Klingenberg; Fst. 1. – B Kirchheim am Neckar (Kreis Ludwigsburg); Fst. 4. – C Kraichtal Oberöwisheim (Kreis Karlsruhe). – D Leinfelden-Echterdingen (Kreis Esslingen); Fst. 2. Maßstab 1:2.

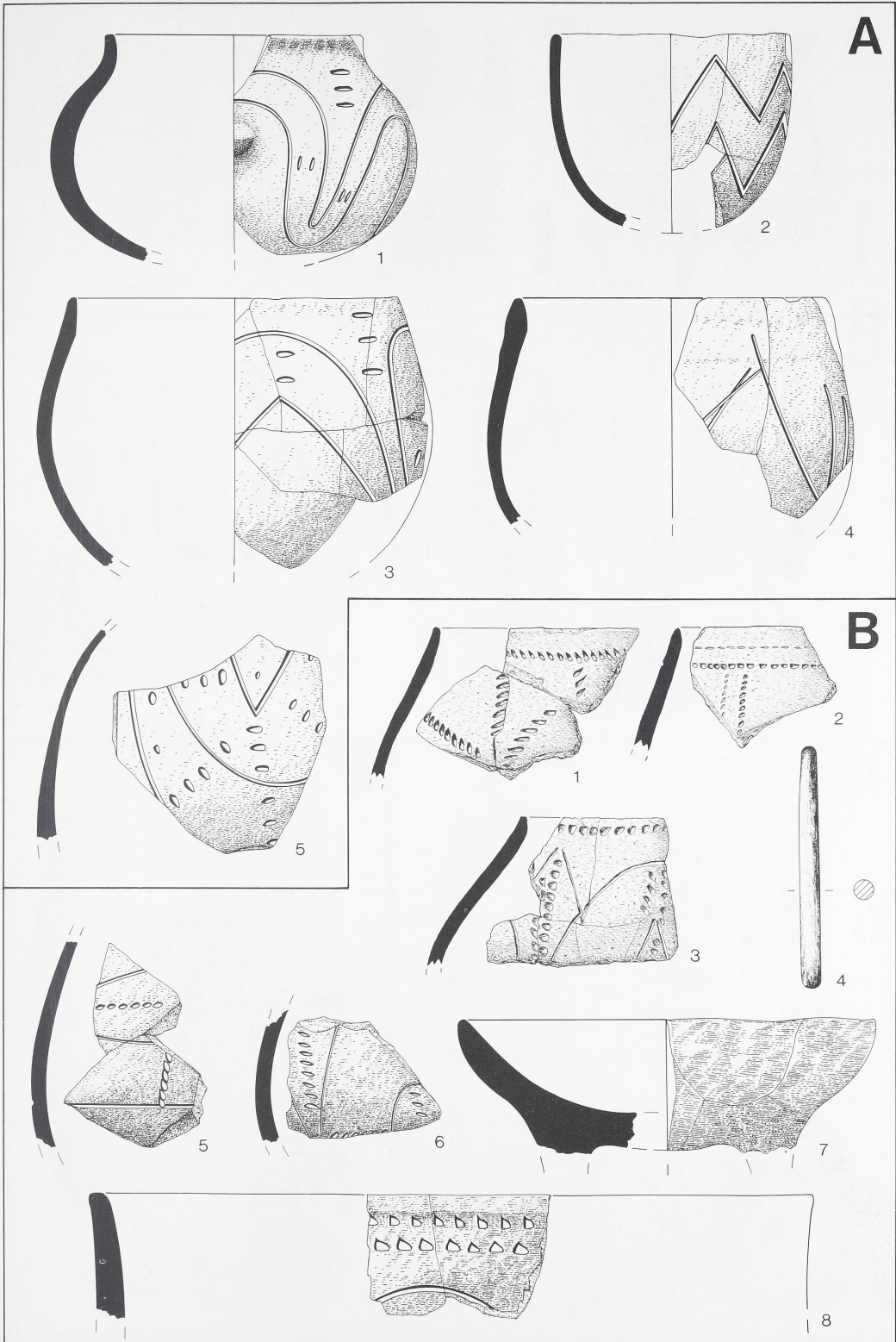

A. B Leinfelden-Echterdingen (Kreis Esslingen); A Fst. 1, B Fst. 2. Maßstab 1:2.

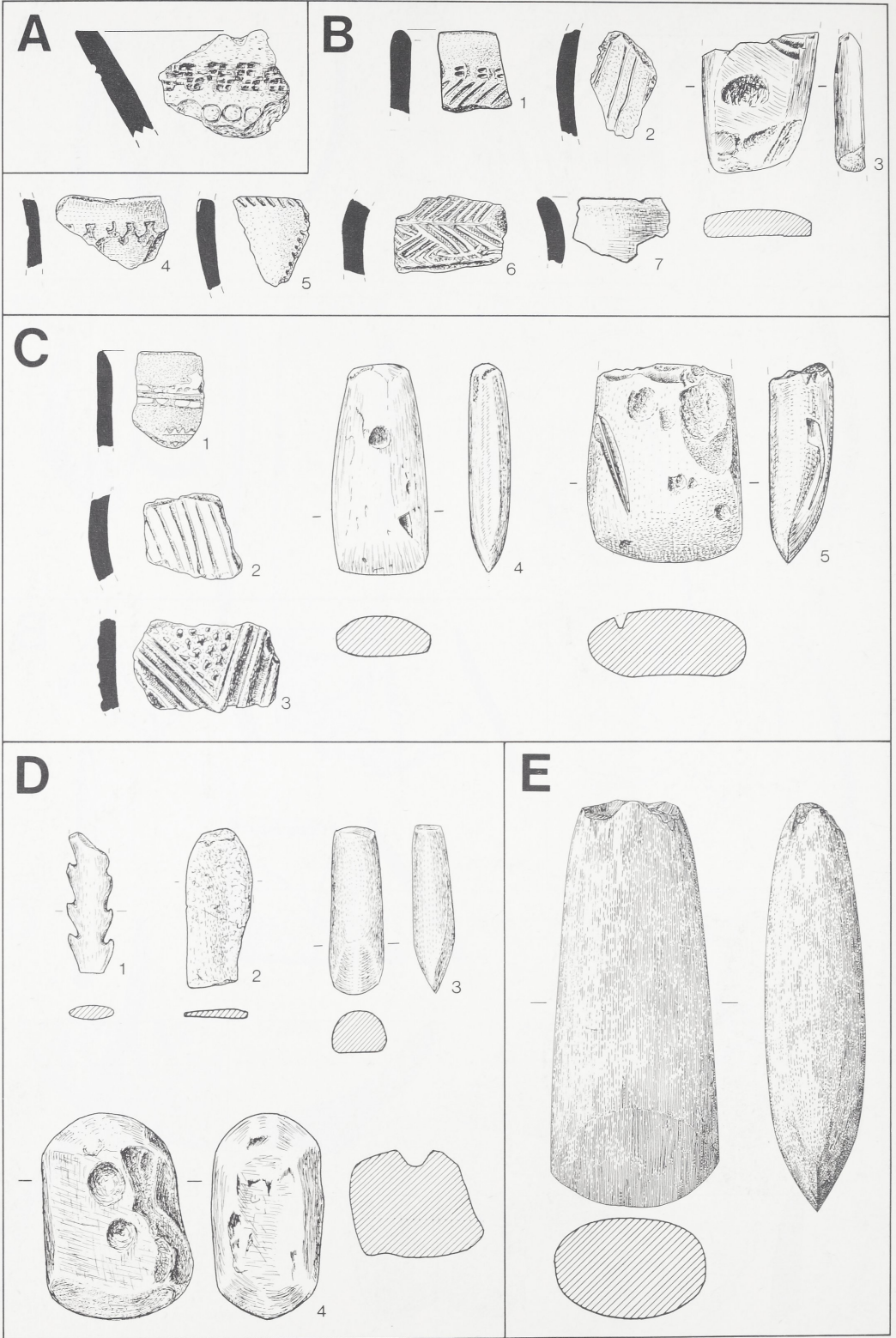

A Leingarten Großgartach (Kreis Heilbronn); Fst. 2. – B. C. D Mannheim Wallstadt; B Fst. 2, C Fst. 3, D Fst. 4. – E Nattheim (Kreis Heidenheim). Maßstab 1:2.



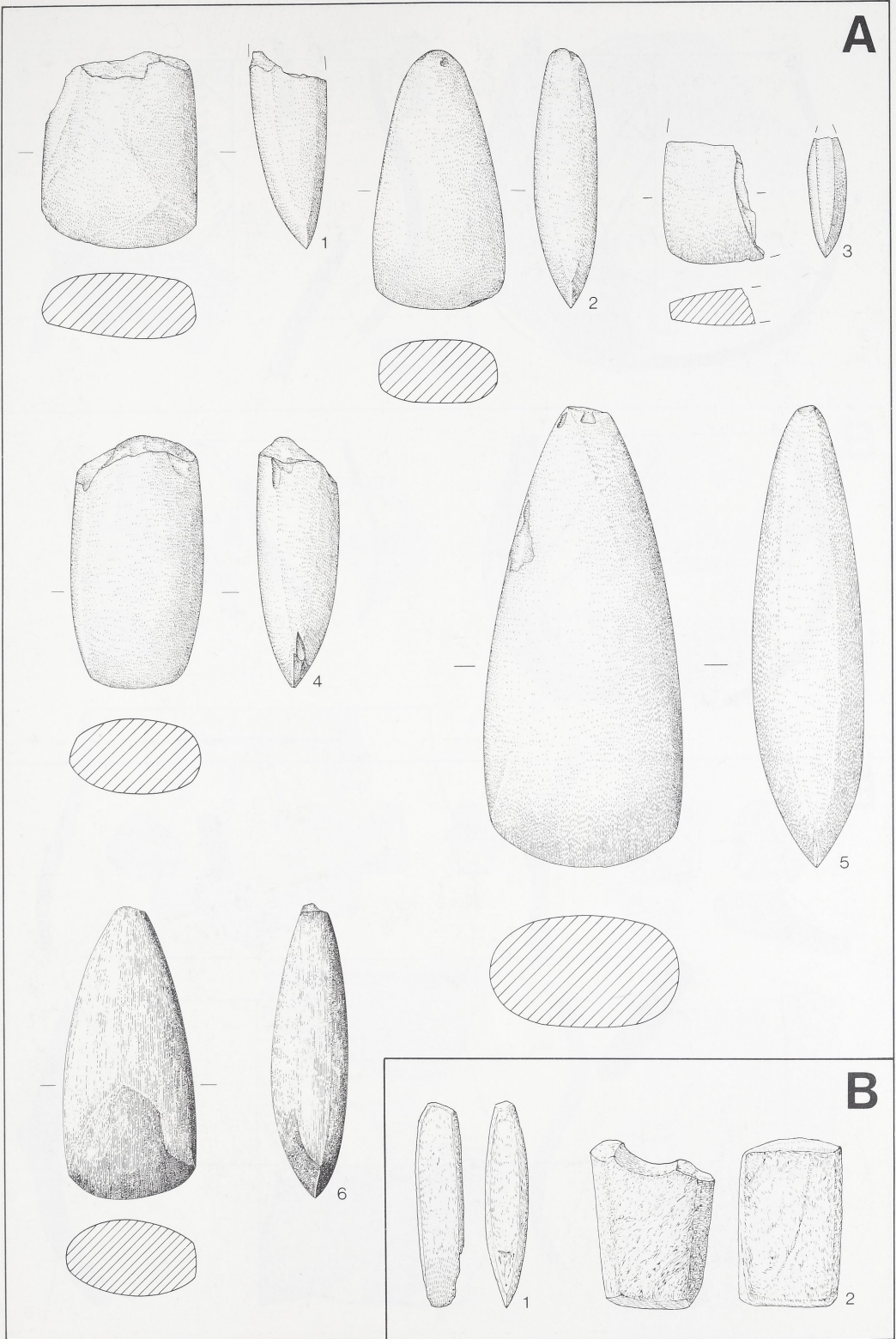

A. B Neckarsulm Obereisesheim (Kreis Heilbronn); A Fst. 1, B Fst. 2. Maßstab 1:2.

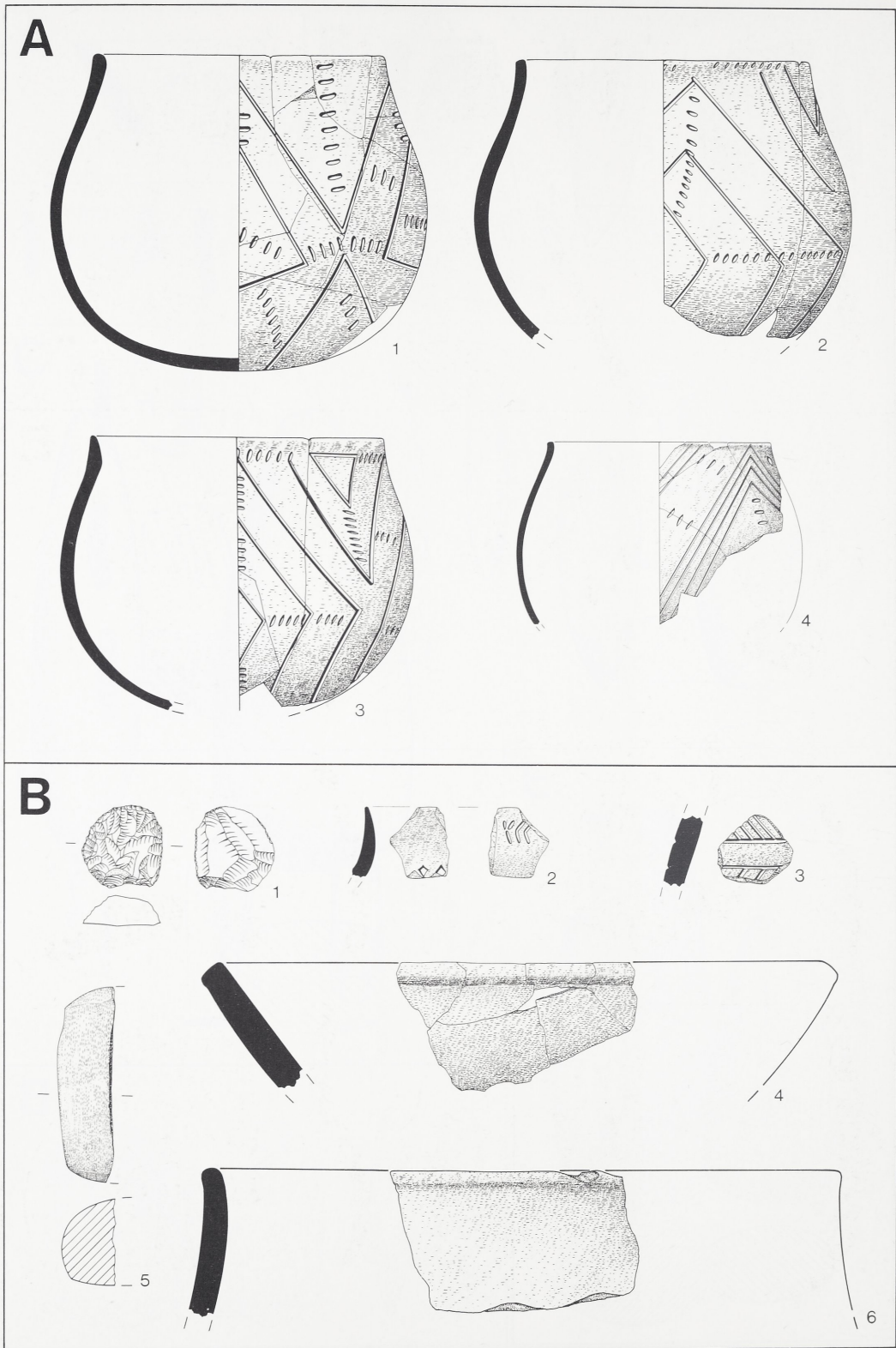

A Neckarsulm Obereisesheim (Kreis Heilbronn); Fst.2. – B Neckarsulm (Kreis Heilbronn). Maßstab 1:2 (A 4 Maßstab 1:4).

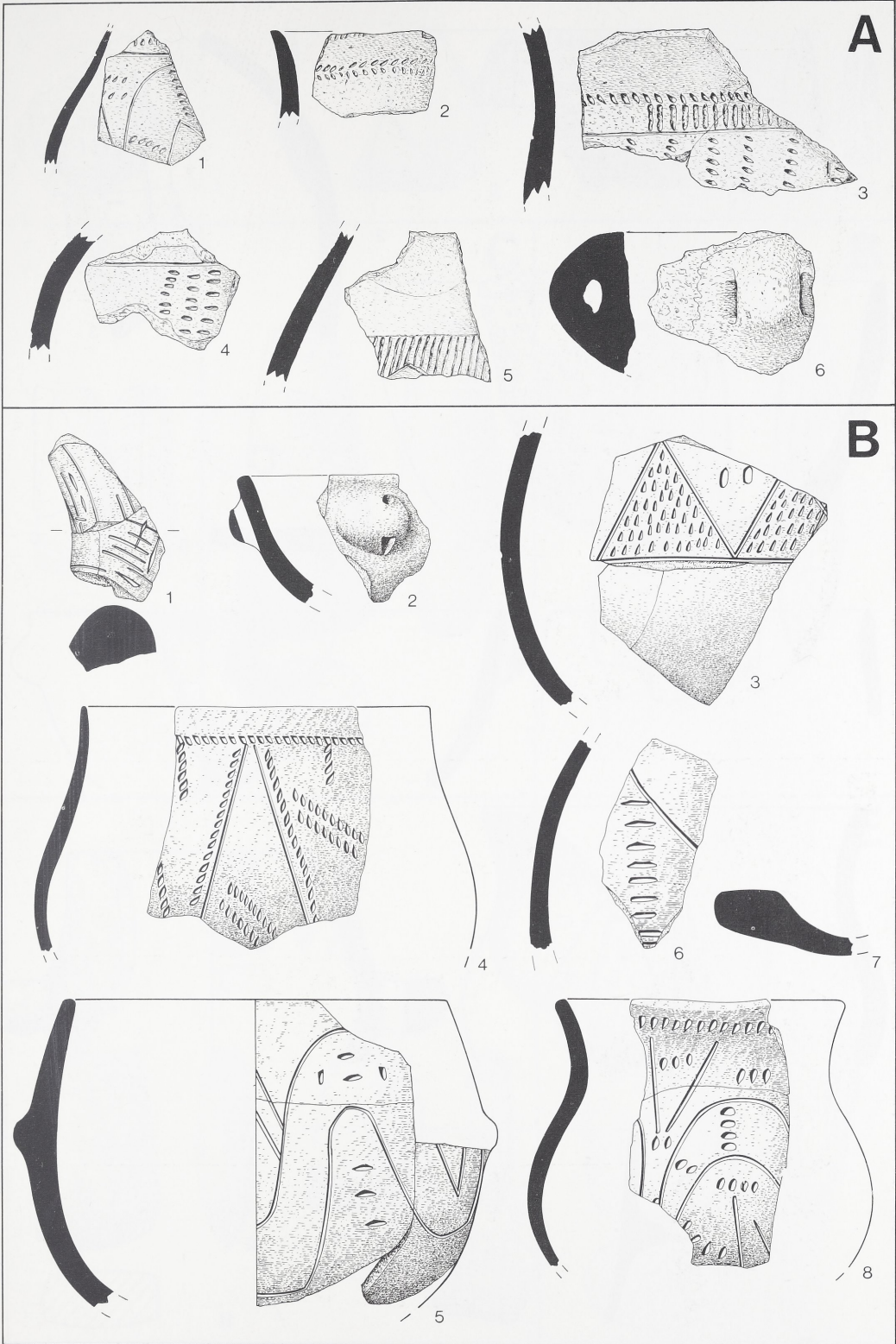

A Nürtingen Hardt (Kreis Esslingen). – B Nürtingen Oberensingen (Kreis Esslingen). Maßstab 1:2.

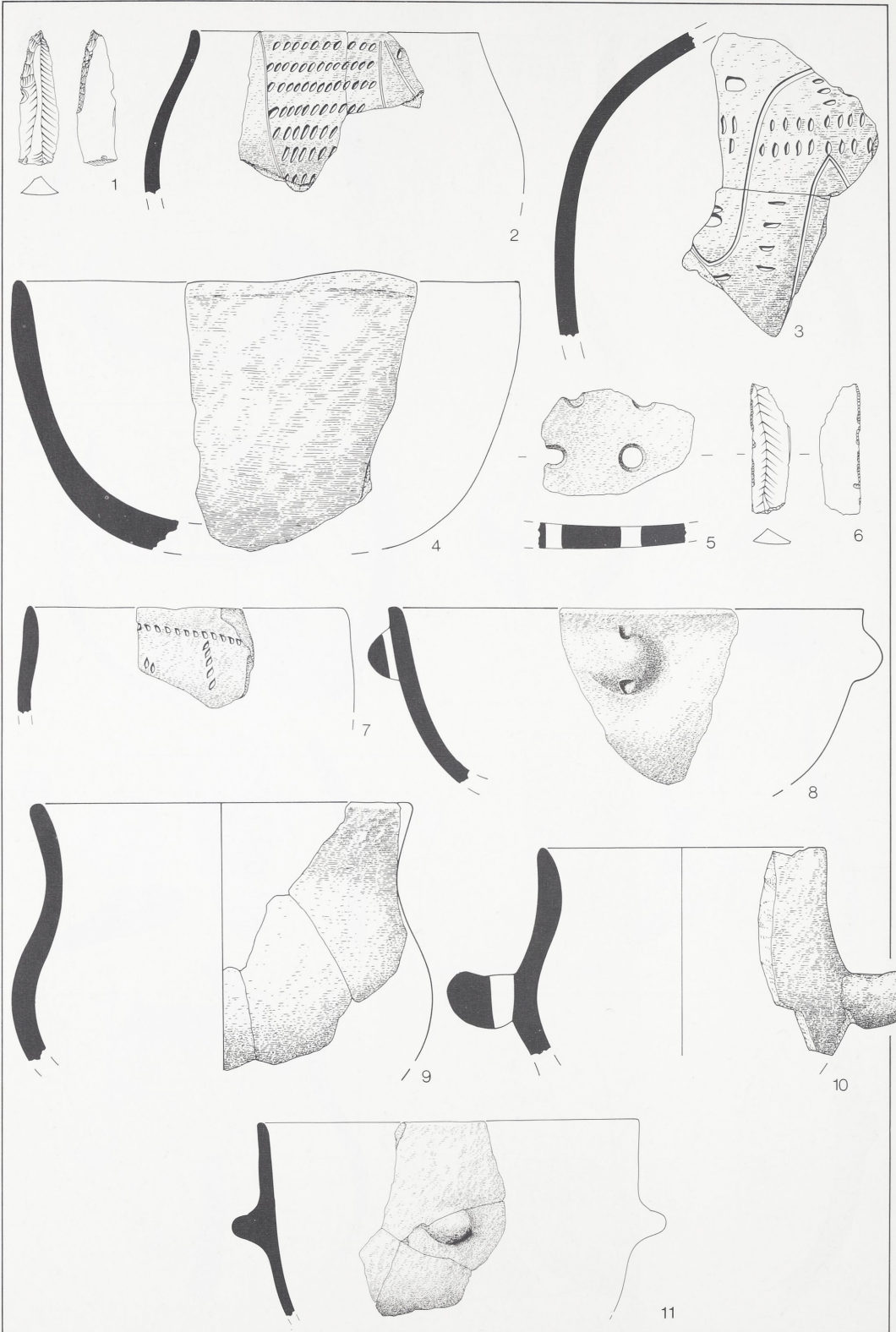

Nürtingen Oberensingen (Kreis Esslingen). Maßstab 1:2 (11 Maßstab 1:4).

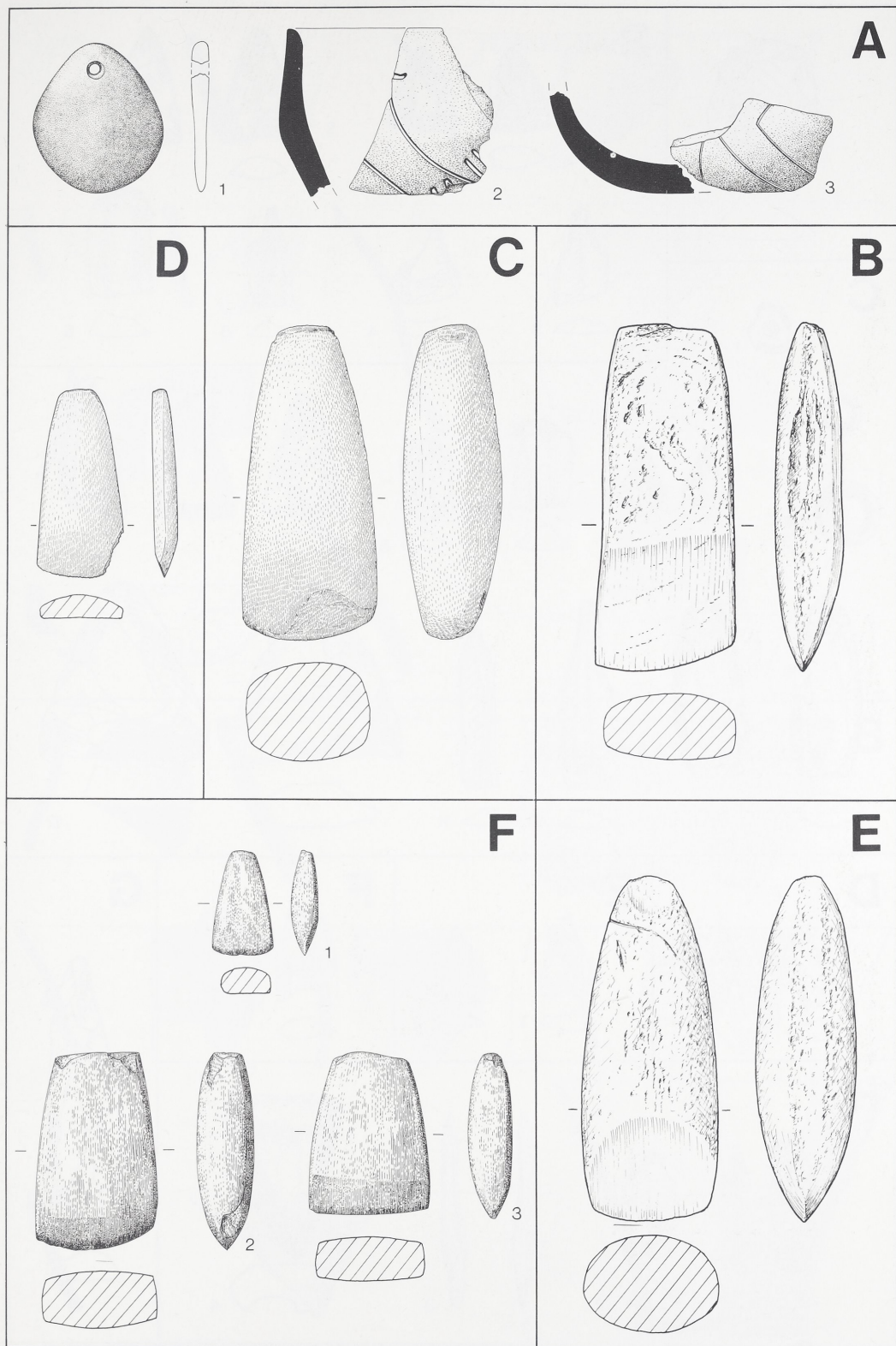

A Oedheim (Kreis Heilbronn). – B Oberderdingen (Kreis Karlsruhe). – C Riesbürg Goldburghausen (Ostalbkreis). – D Sachsenheim (Kreis Ludwigsburg). – E Seckach Großeicholzheim (Neckar-Odenwald-Kreis). – F Schwieberdingen Hardthof (Kreis Ludwigsburg). Maßstab 1:2.

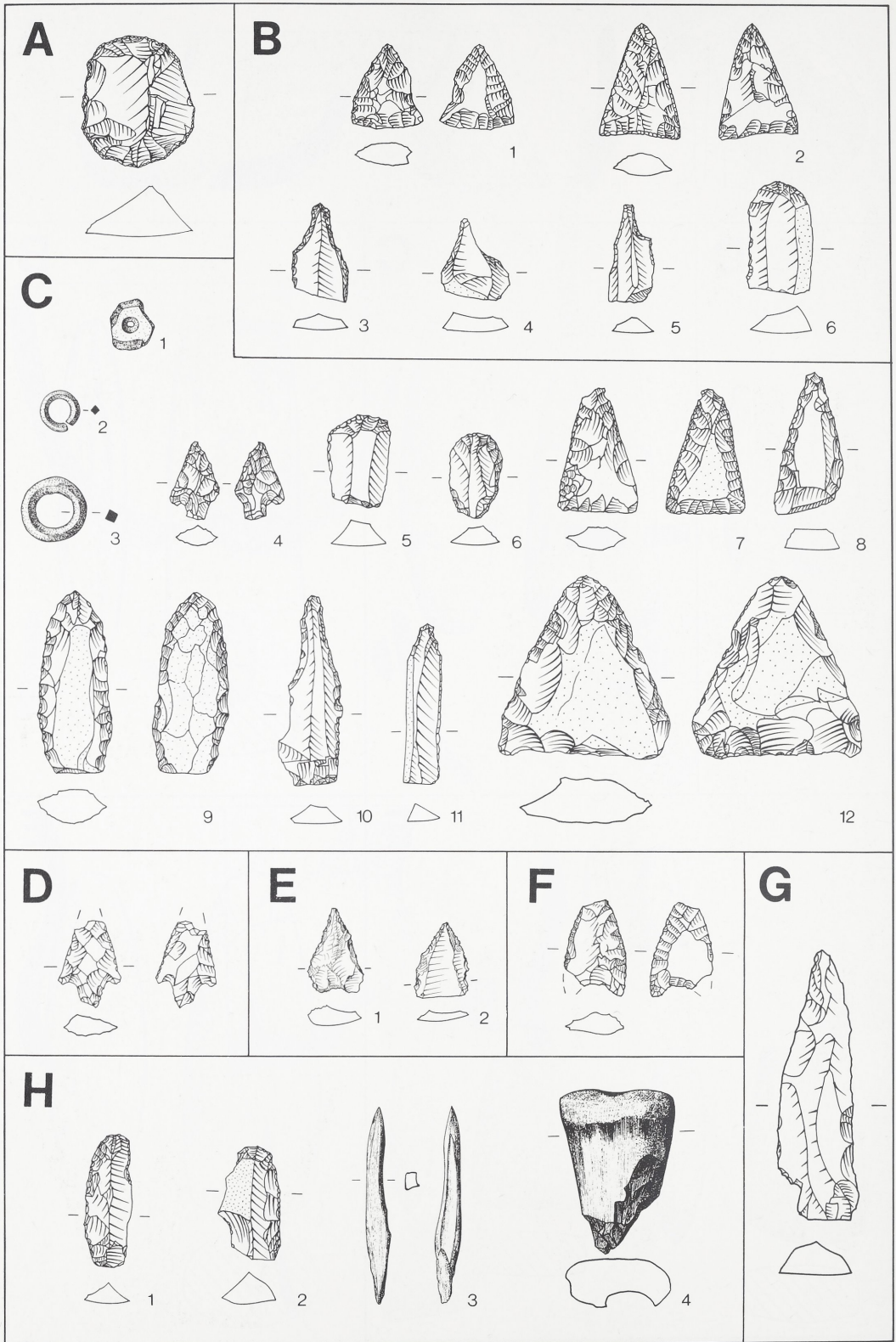

A Köngen (Kreis Esslingen). – B Oberboihingen (Kreis Esslingen). – C Riesbürg Goldburghausen (Ostalbkreis). – D Rot am See Hausen am Bach (Kreis Schwäbisch Hall). – E Sachsenheim (Kreis Ludwigsburg). – F Schrozberg Krailshausen (Kreis Schwäbisch Hall). – G Schwaigern Stetten am Heuchelberg (Kreis Heilbronn). – H Schwieberdingen (Kreis Ludwigsburg). Maßstab 2:3.

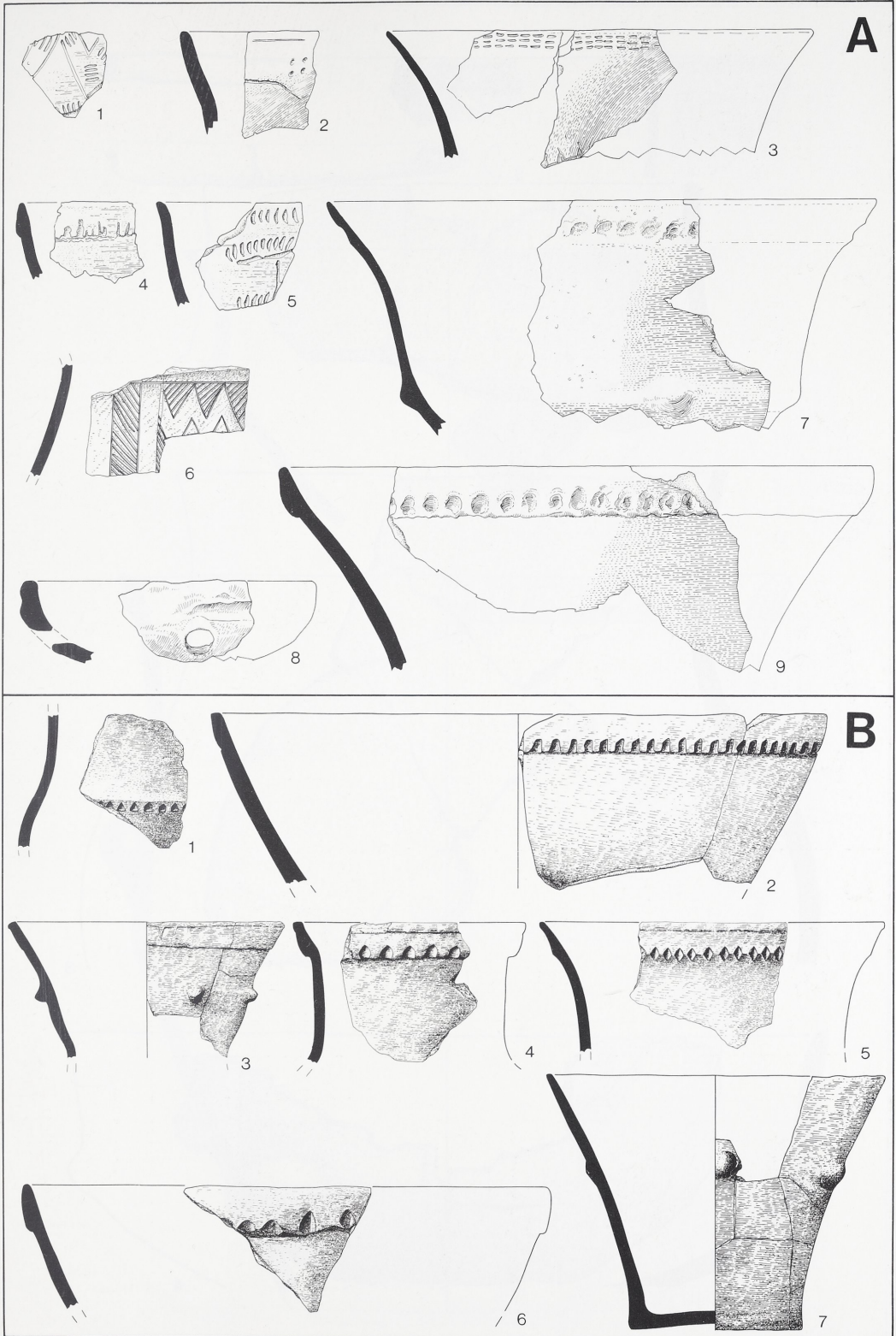

A Remseck am Neckar Hochdorf (Kreis Ludwigsburg). – B Schwieberdingen (Kreis Ludwigsburg). Maßstab 1 : 3.

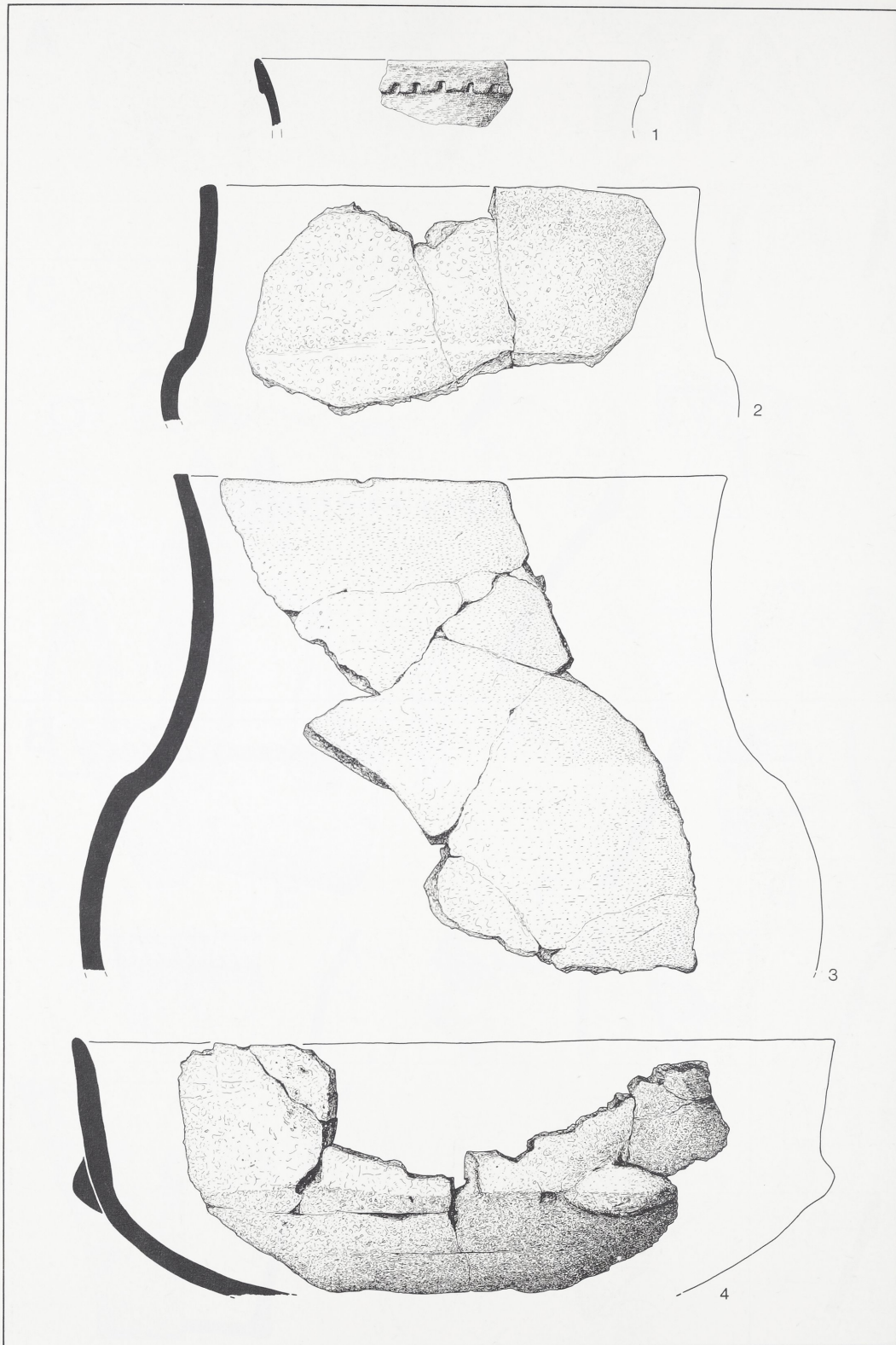

Schwieberdingen (Kreis Ludwigsburg). Maßstab 1:3.



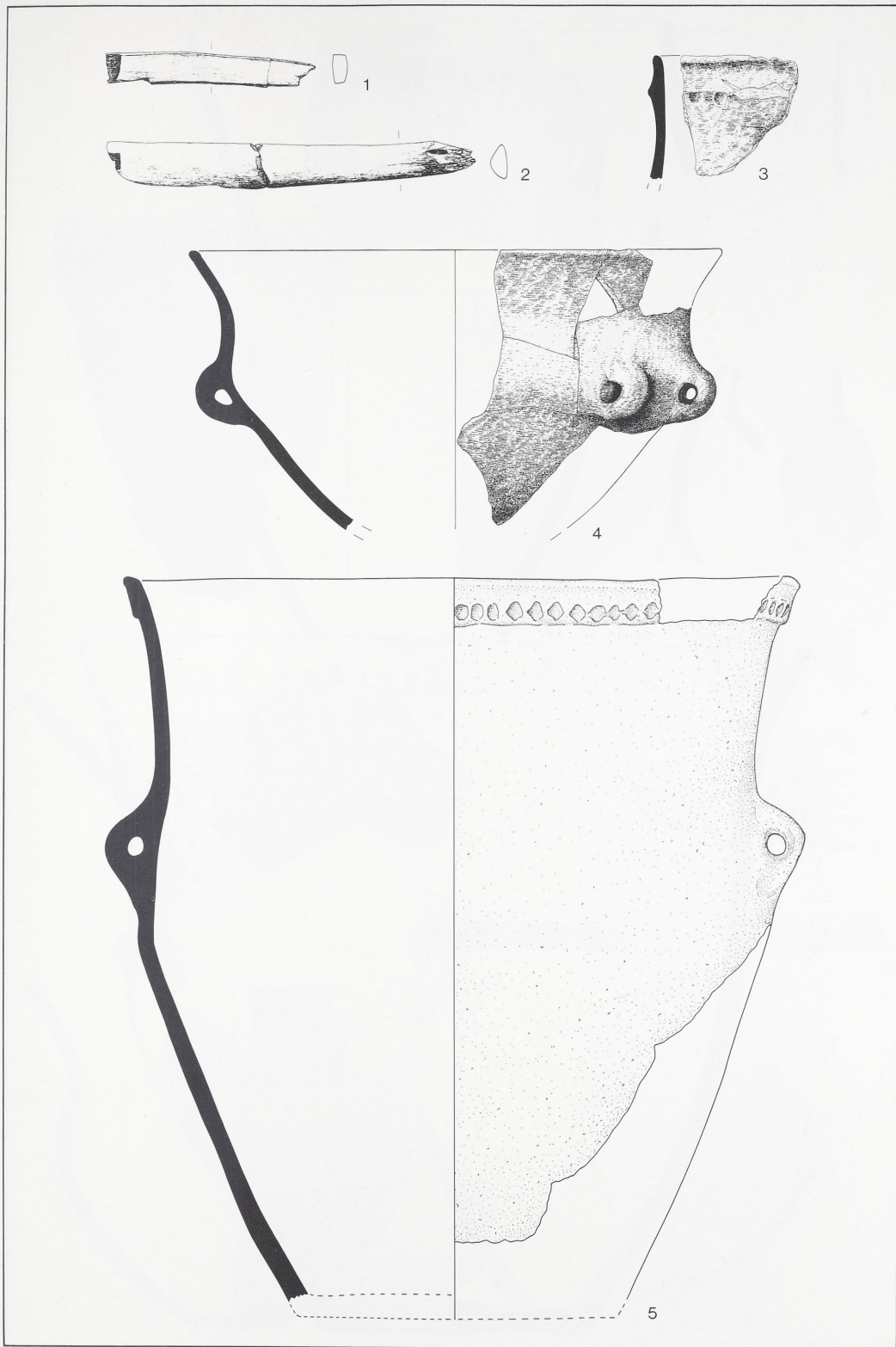

Schwieberdingen (Kreis Ludwigsburg). Maßstab 1:3.

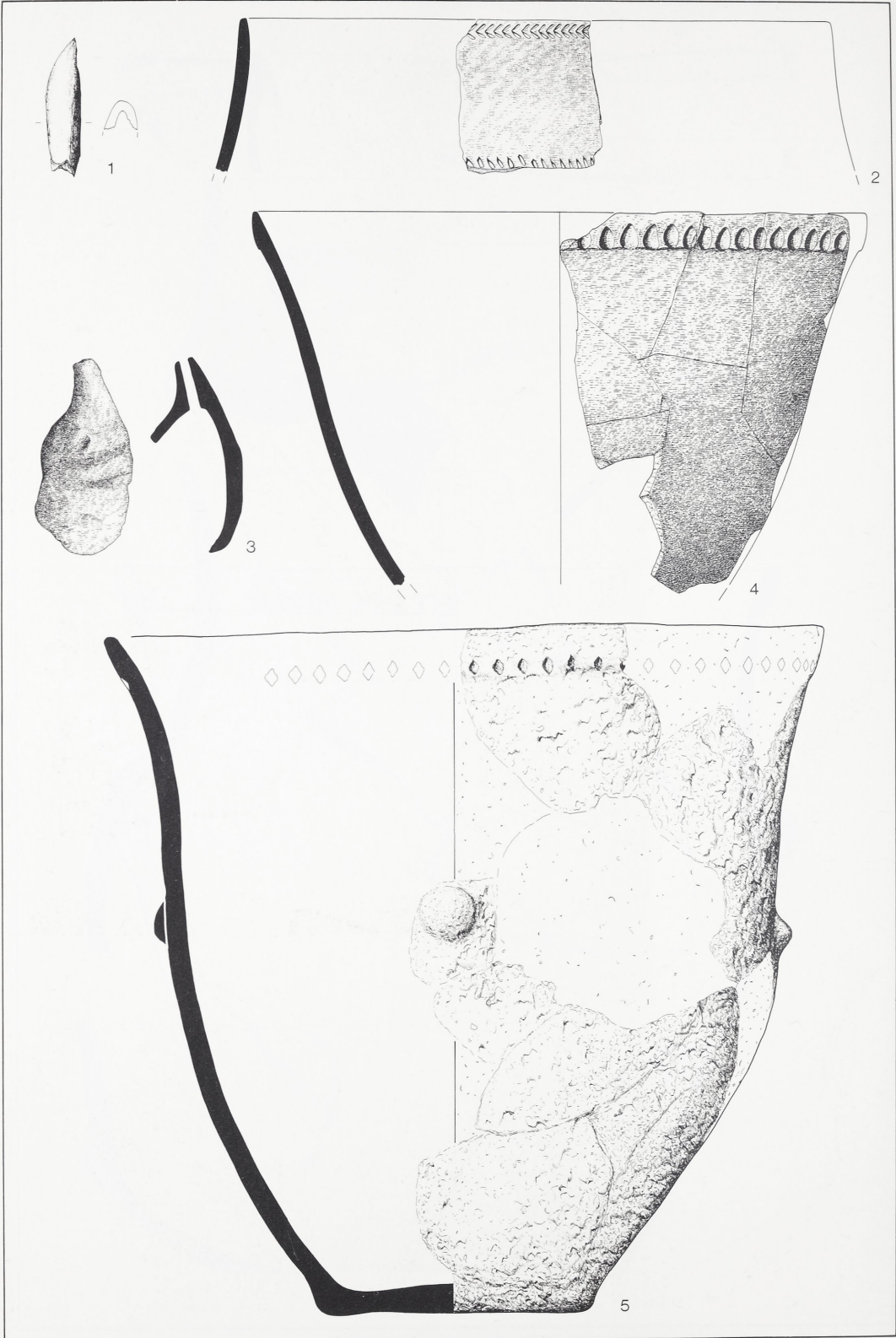

Schwieberdingen (Kreis Ludwigsburg). Maßstab 1:3.

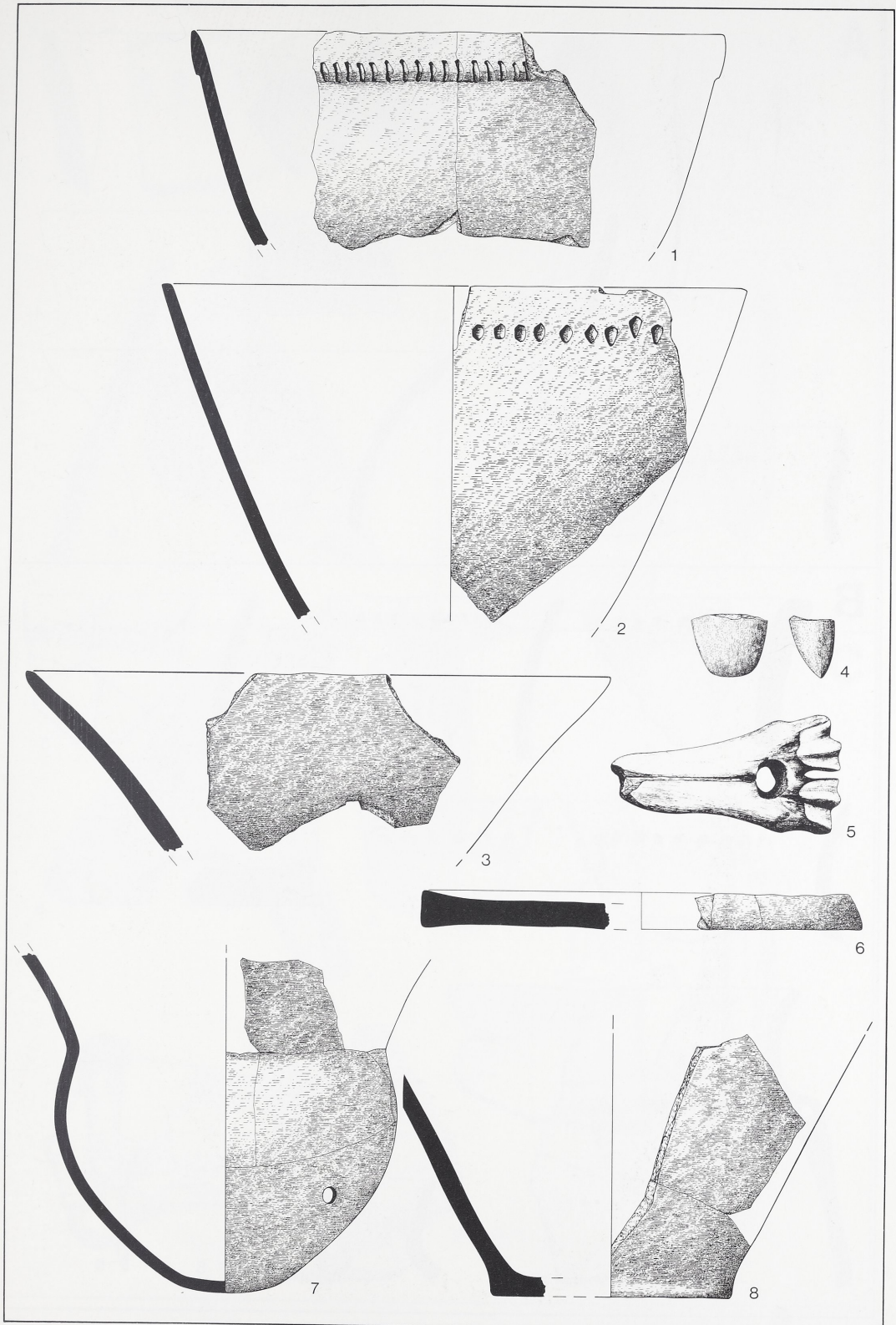

Schwieberdingen (Kreis Ludwigsburg). Maßstab 1:3.

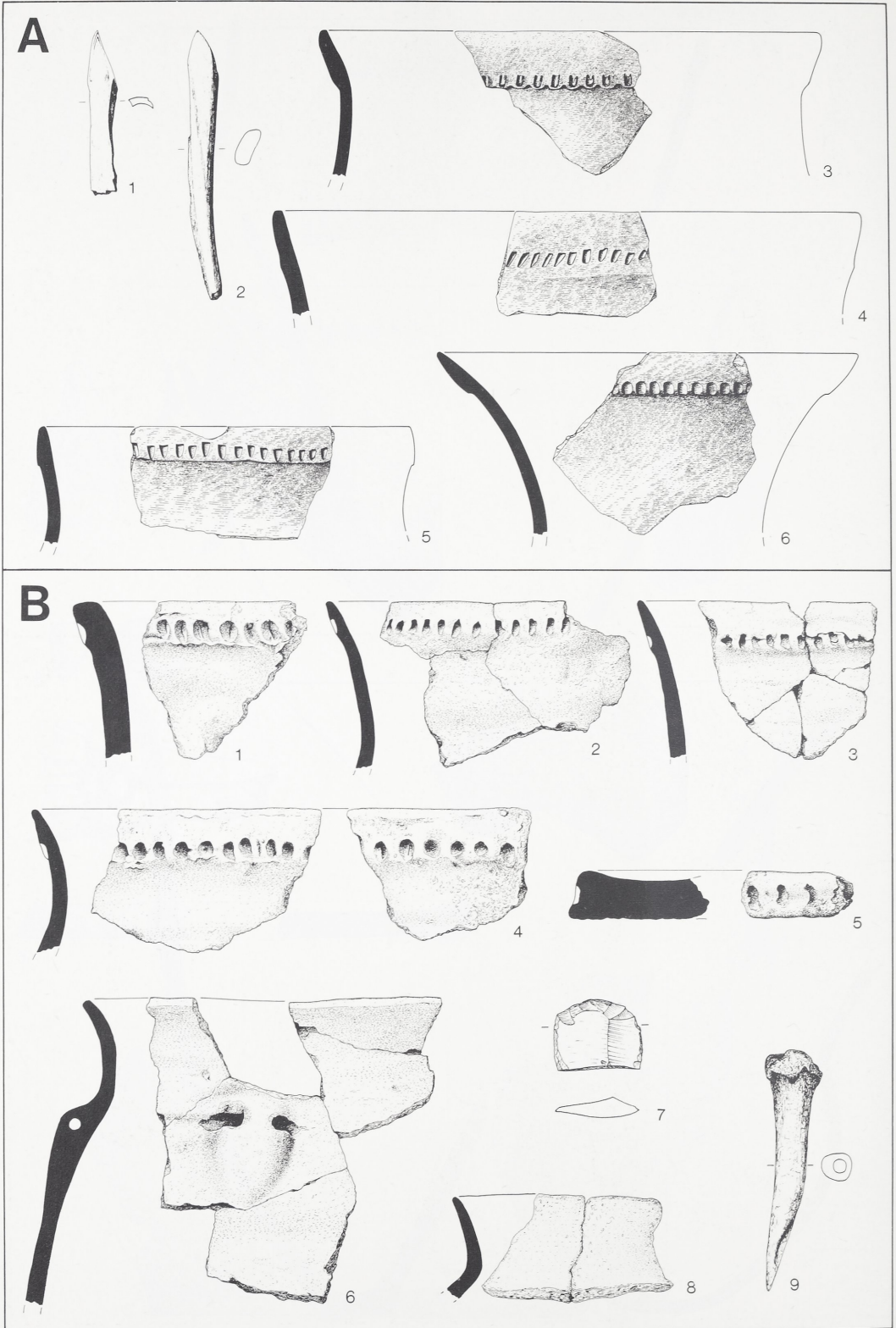

A Schwieberdingen (Kreis Ludwigsburg). – B Stuttgart Bad Cannstatt. Maßstab 1:3 (B 7 Maßstab 2:3).

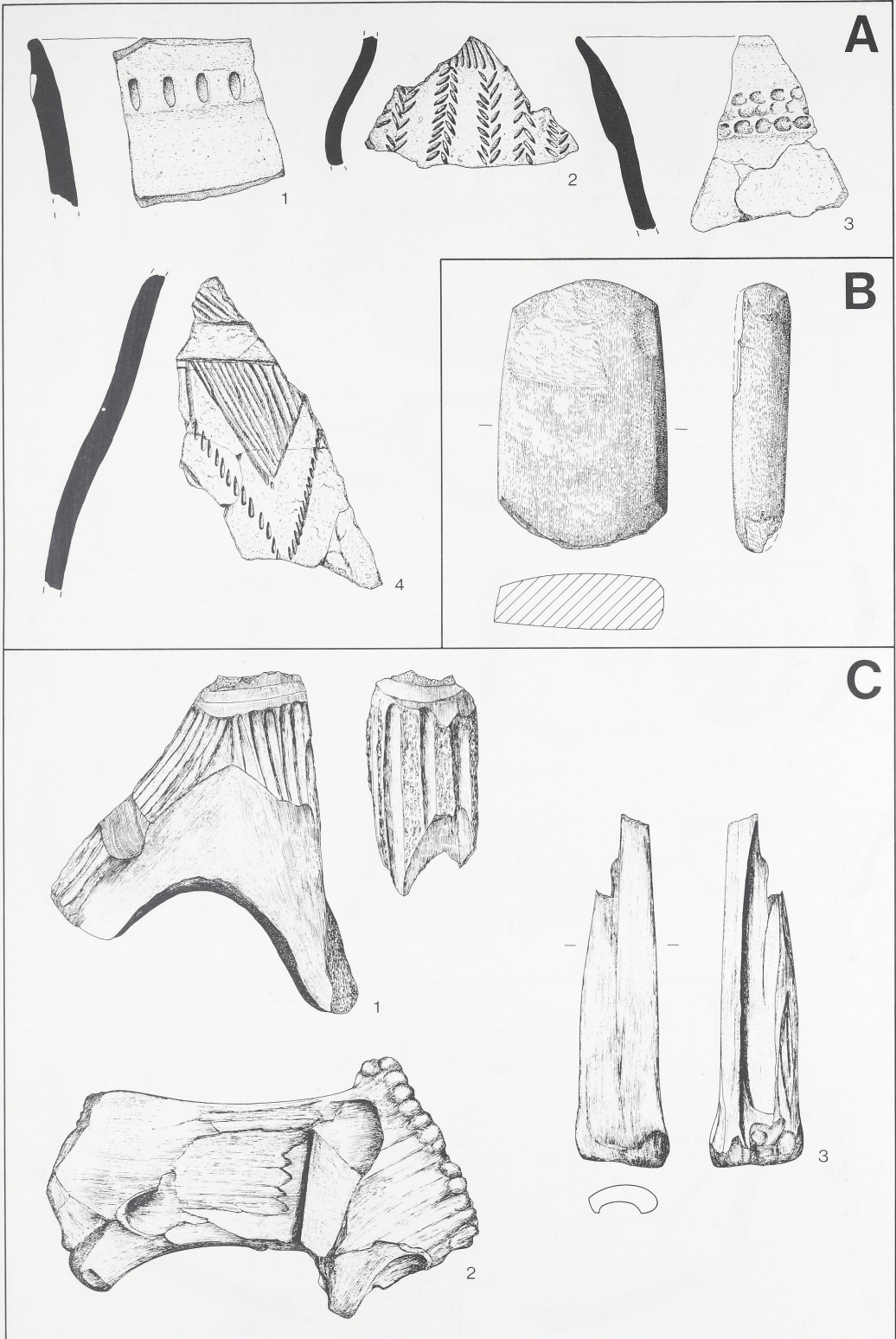

A Stuttgart Bad Cannstatt. – B Stuttgart Hofen; Fst. 1. – C Stuttgart Münster. Maßstab 1:2.

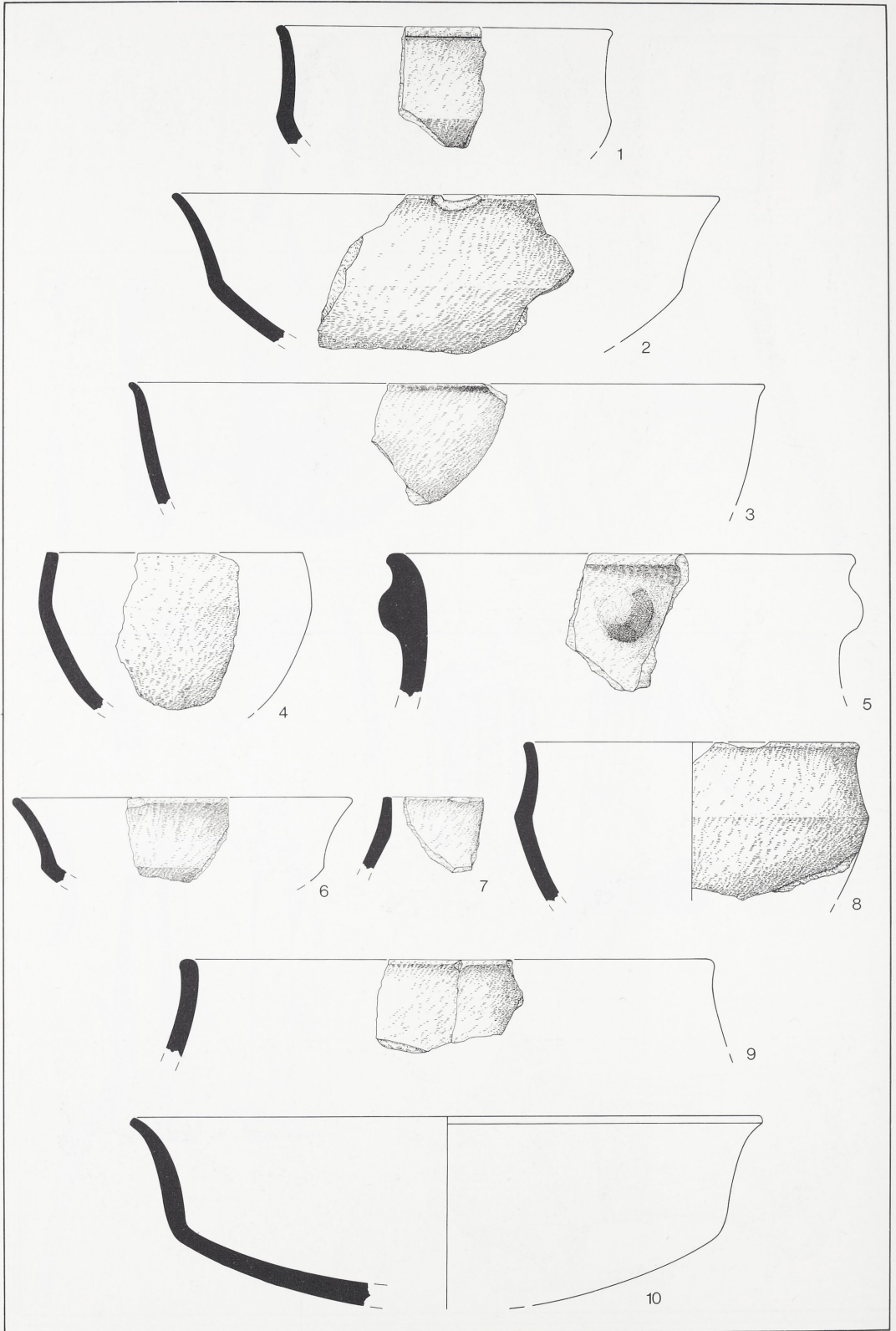

Stuttgart Münster. Maßstab 1:3.

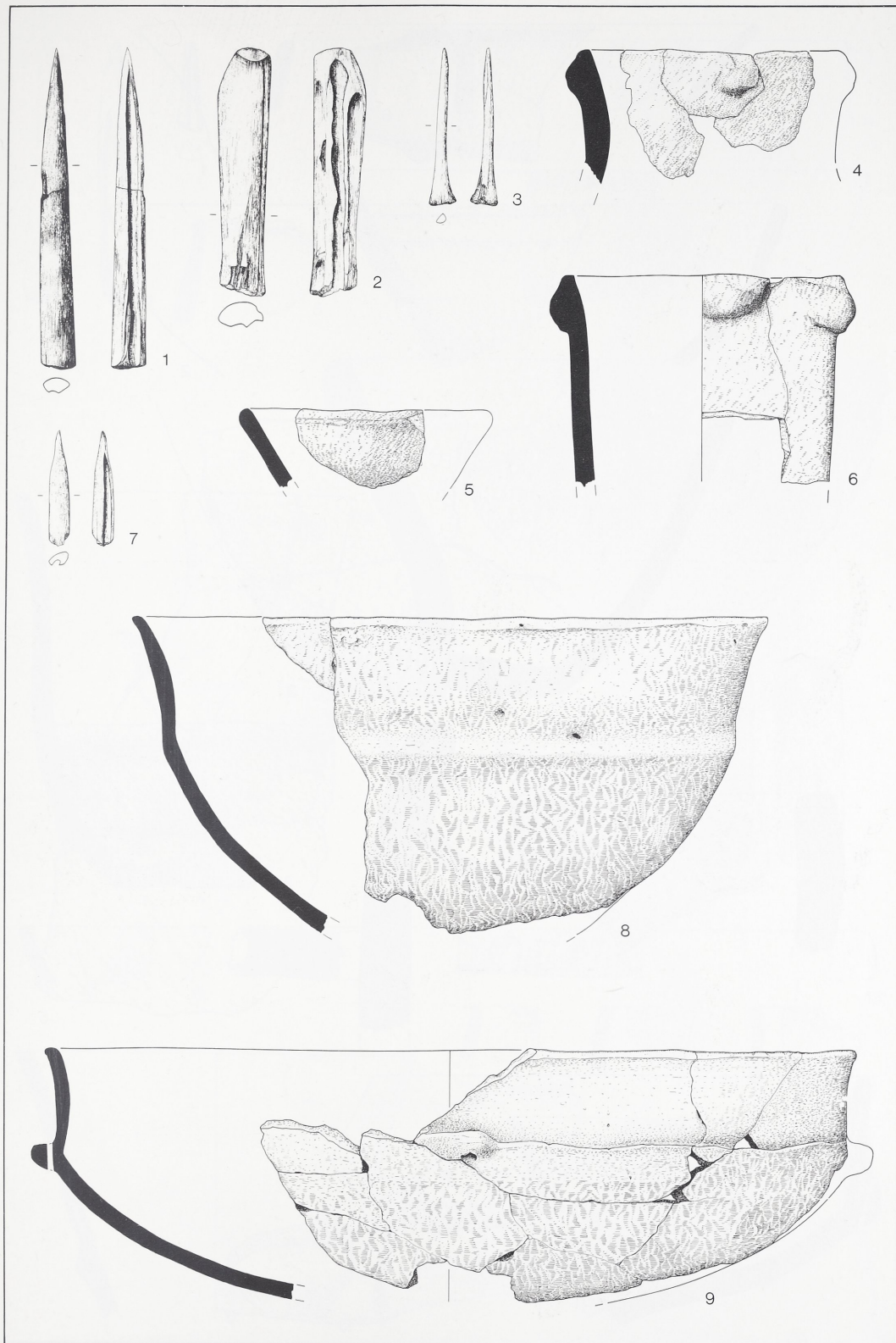

Stuttgart Münster. Maßstab 1:3.

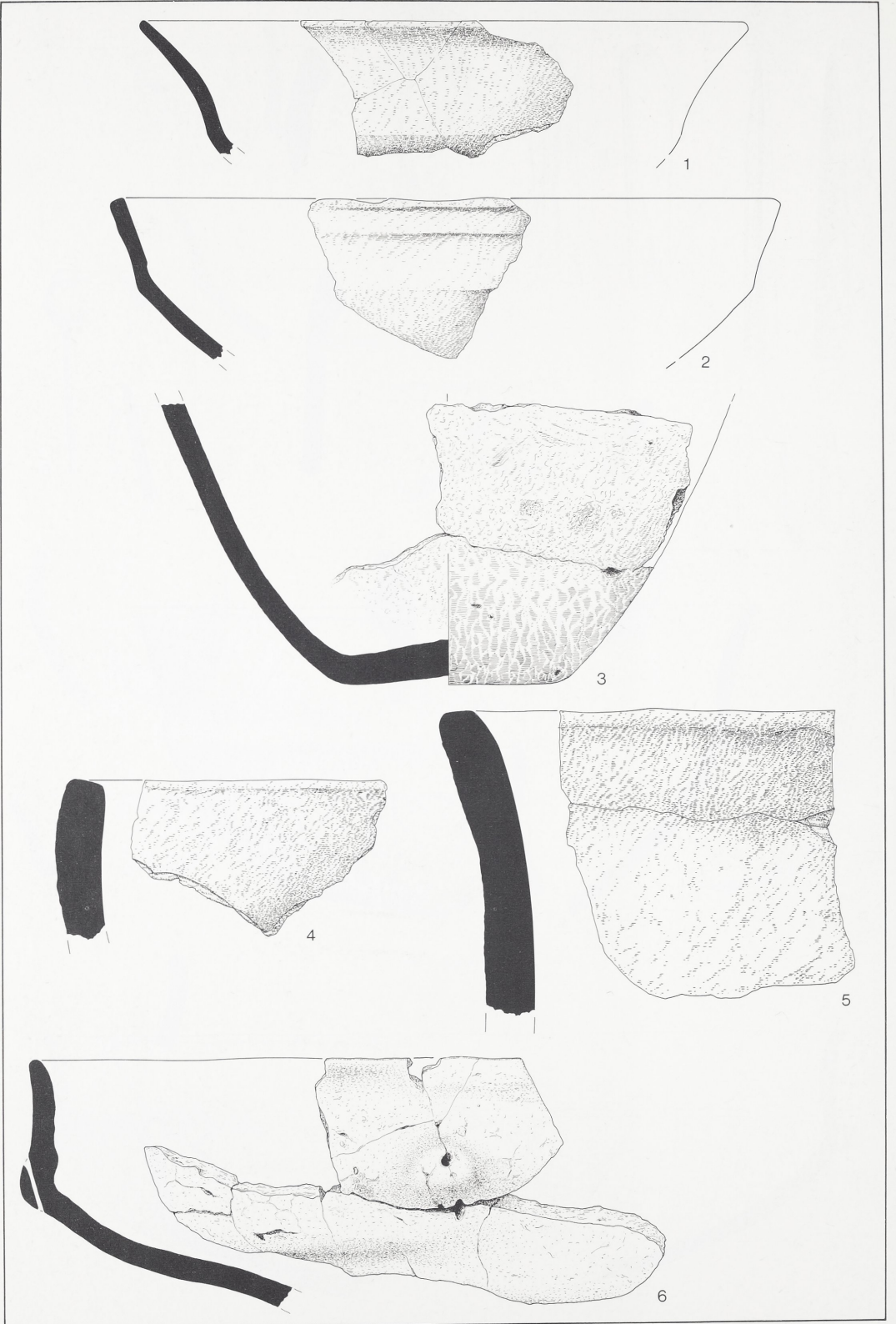

Stuttgart Münster. Maßstab 1:3.



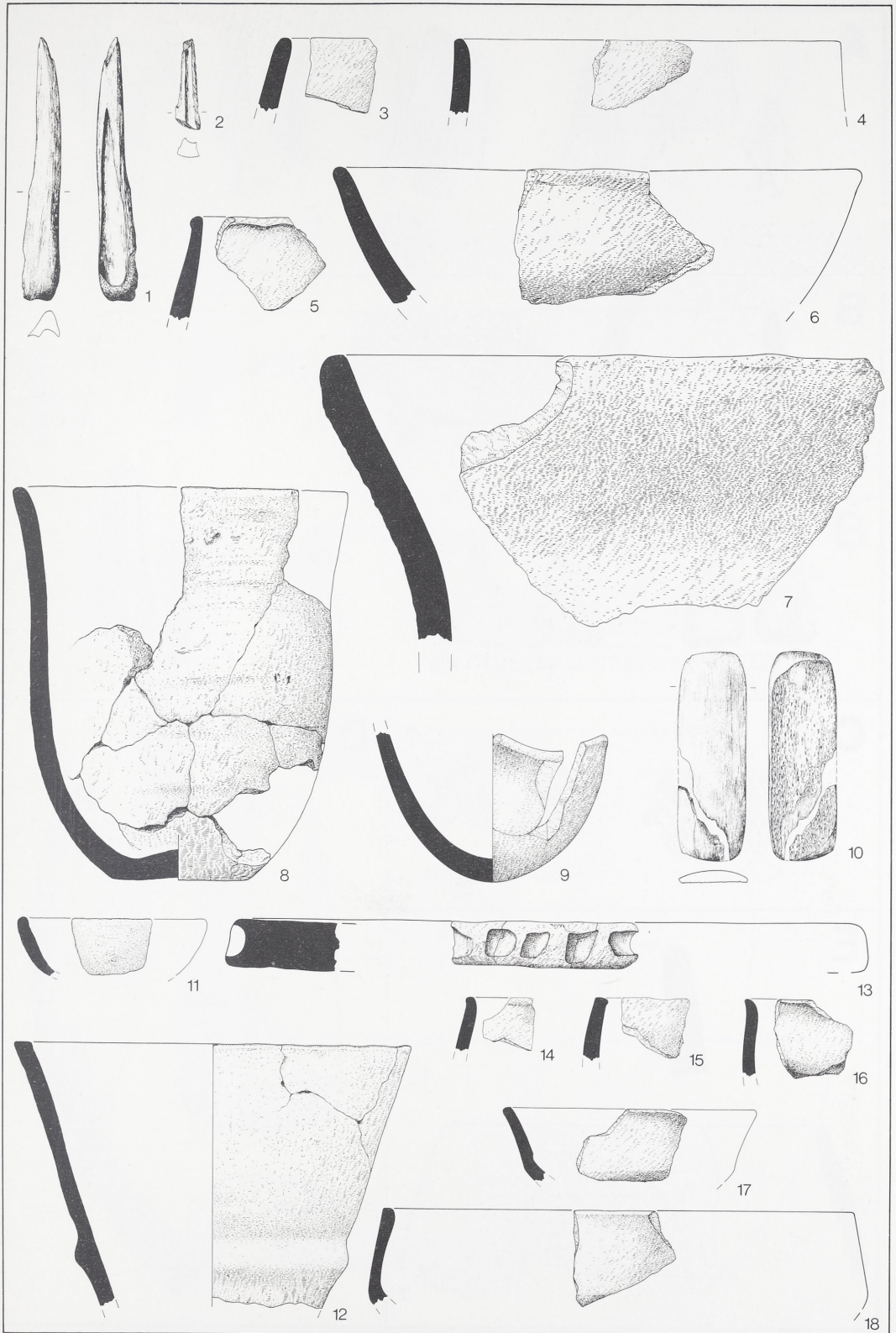

Stuttgart Münster. Maßstab 1:3.

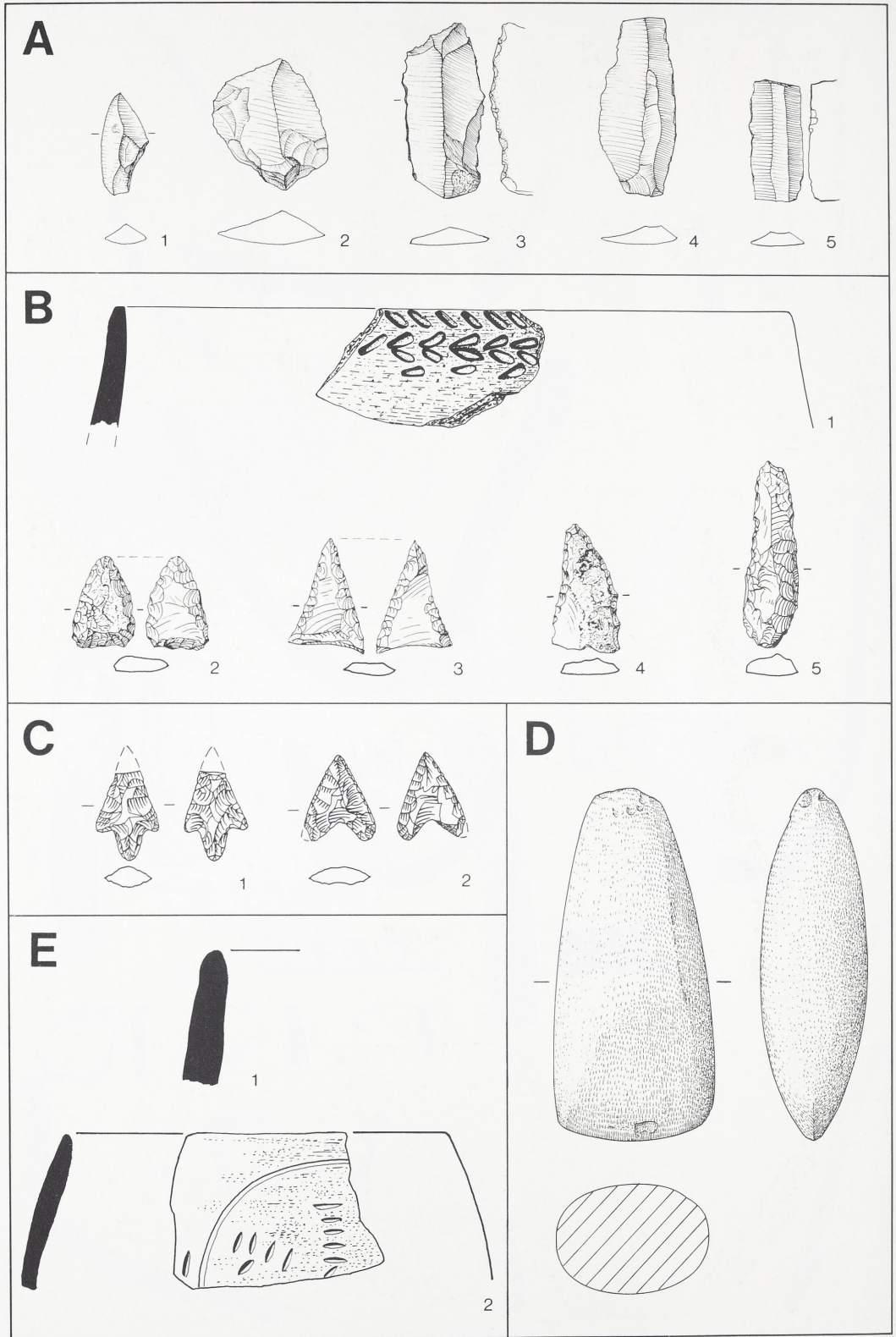

A Stuttgart Hofen; Fst. 2. – B Stuttgart Weilimdorf. – C Weilheim an der Teck Hepsisau (Kreis Esslingen). – D Weissach (Kreis Böblingen); Fst. 2. – E Sulz am Neckar Holzhausen (Kreis Rottweil). Maßstab 2:3.

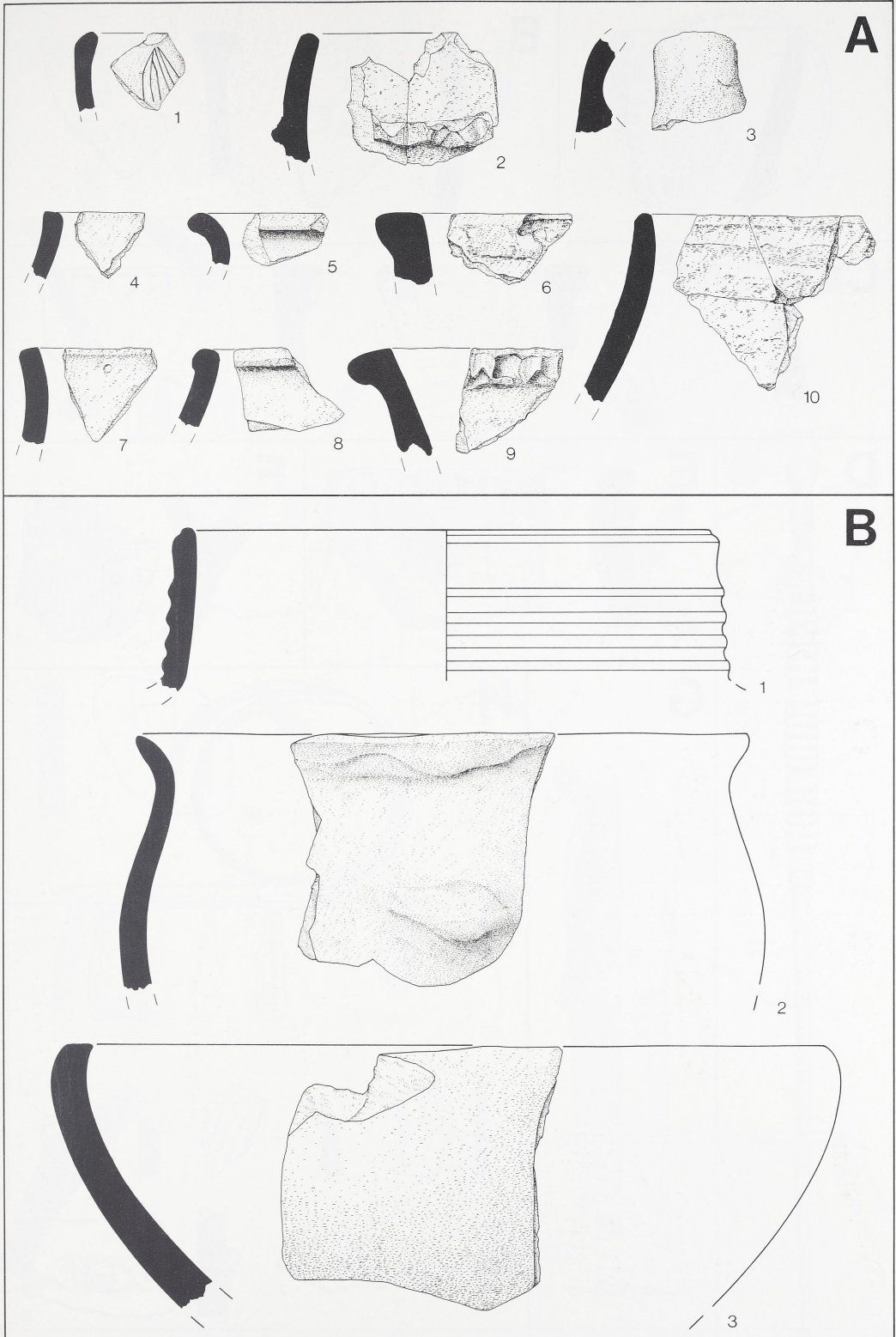

A Creglingen Blumweiler (Main-Tauber-Kreis). – B Fellbach (Rems-Murr-Kreis). Maßstab 1:2.

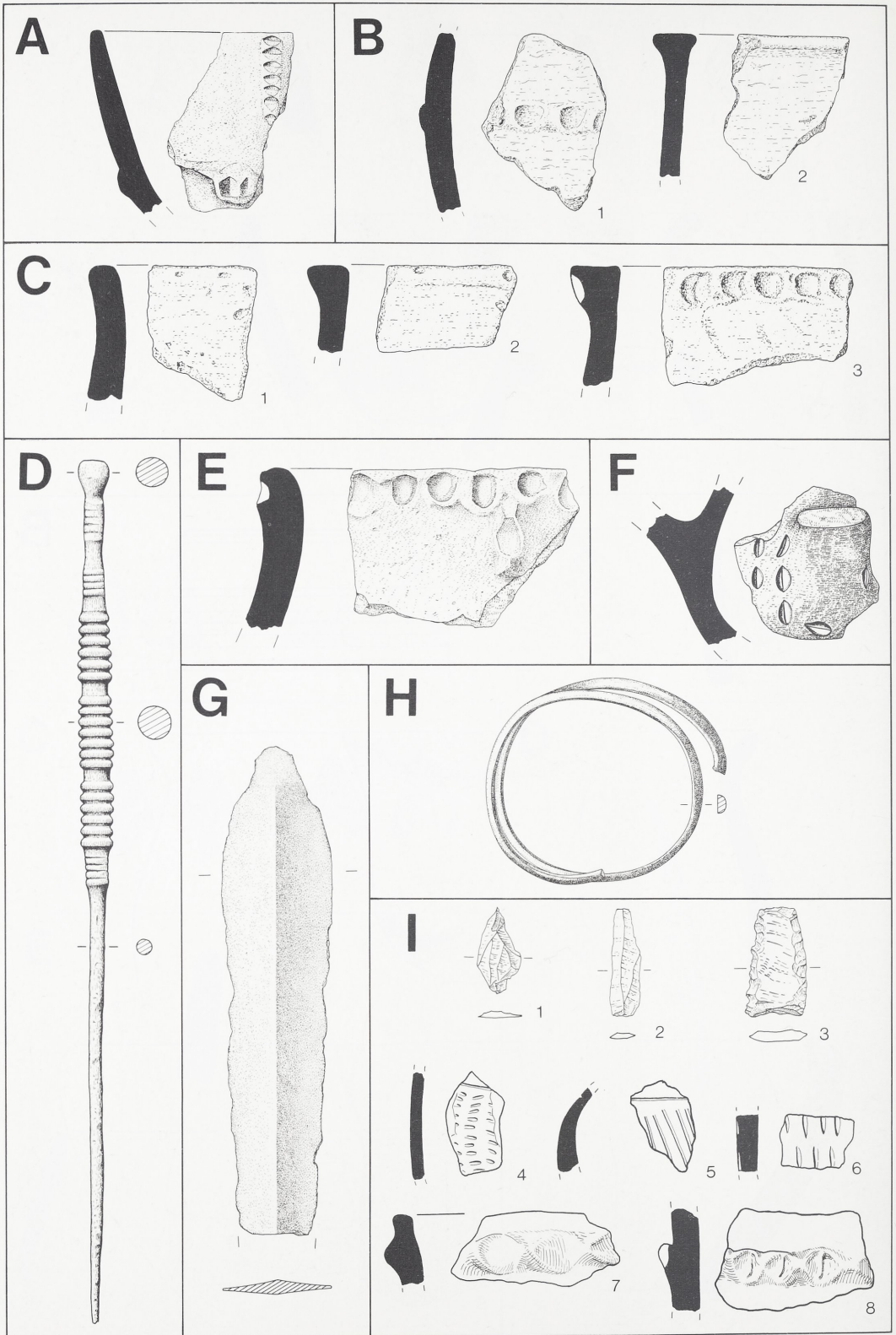

A Gerlingen (Kreis Ludwigsburg). – B Kirchheim am Neckar (Kreis Ludwigsburg); Fst. 2. – C Giengen an der Brenz Hohenmemmingen (Kreis Heidenheim). – D Tannheim (Kreis Biberach). – E Stuttgart Mühlhausen. – F Kohlberg (Kreis Esslingen). – G Leonberg (Kreis Böblingen). – H Weissach Flacht (Kreis Böblingen). – I Schlinggen (Kreis Lörrach). Maßstab 1:2.

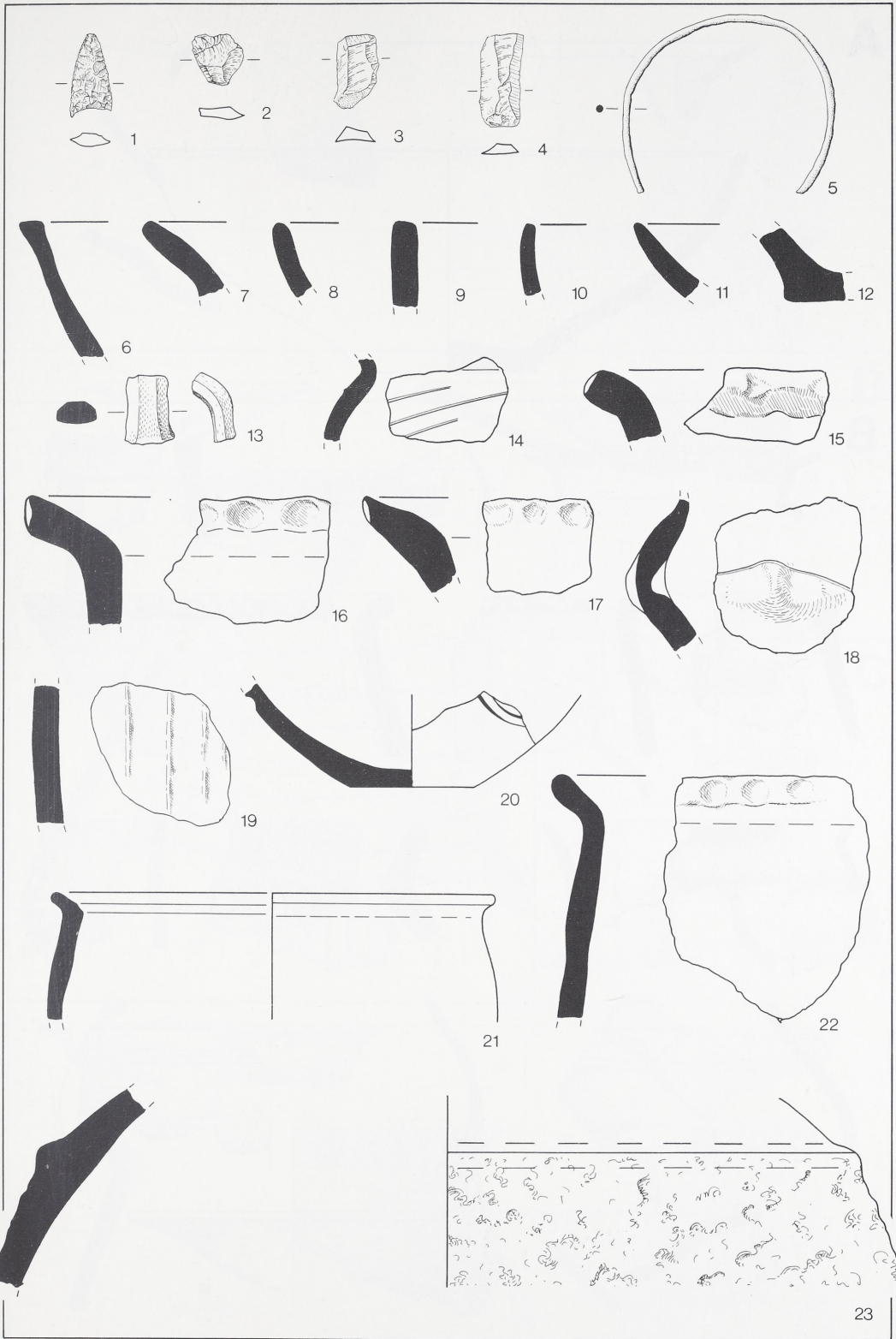

Bad Bellingen (Kreis Lörrach). Maßstab 1:2.

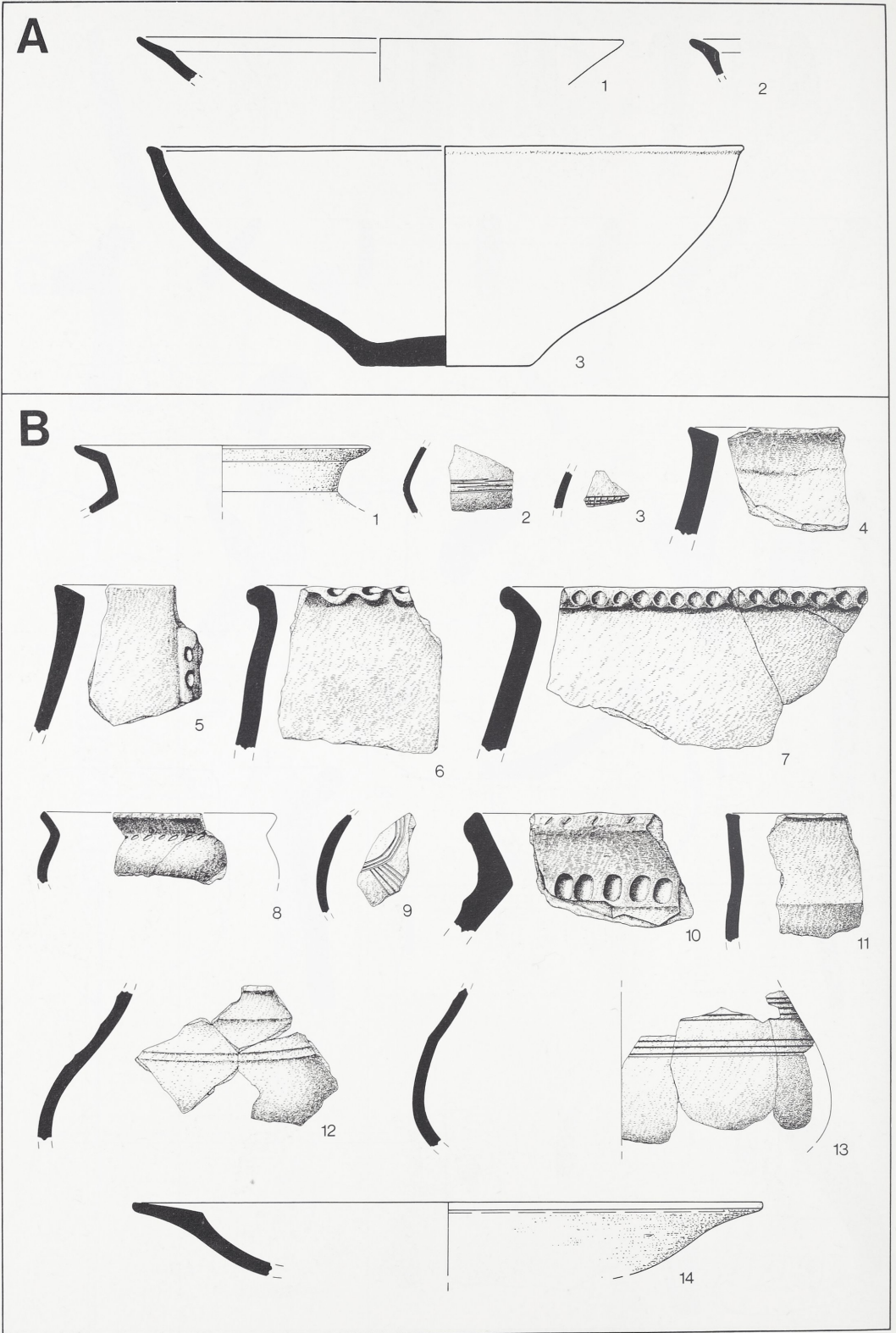

A Balgheim (Kreis Tuttlingen). – B Brackenheim Meimsheim (Kreis Heilbronn). Maßstab 1:3.

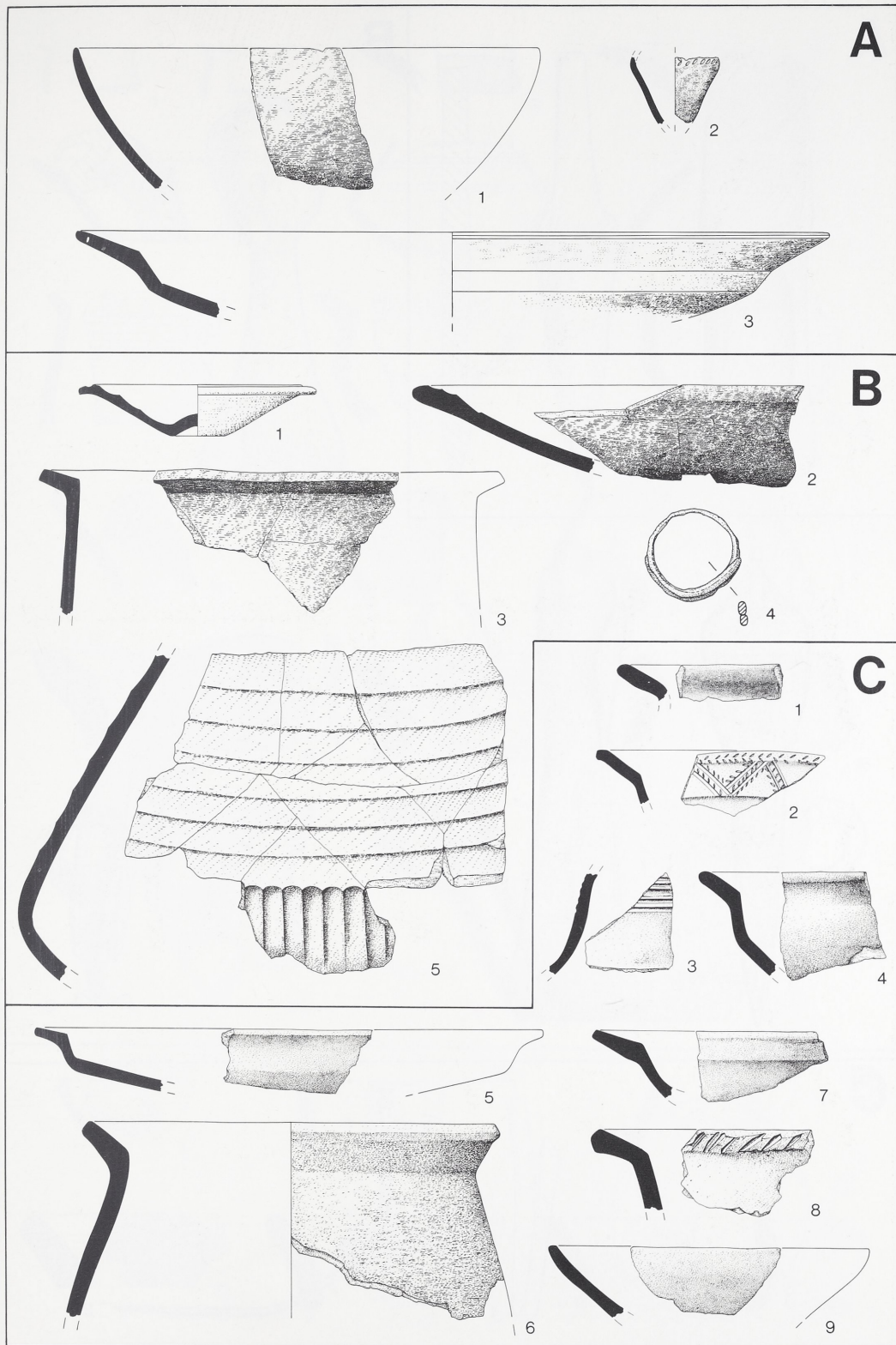

A Heilbronn Böckingen. – B Leinfelden-Echterdingen (Kreis Esslingen). – C Leingarten Großgartach (Kreis Heilbronn); Fst. 1. Maßstab 1:3 (B 4 Maßstab 2:3).

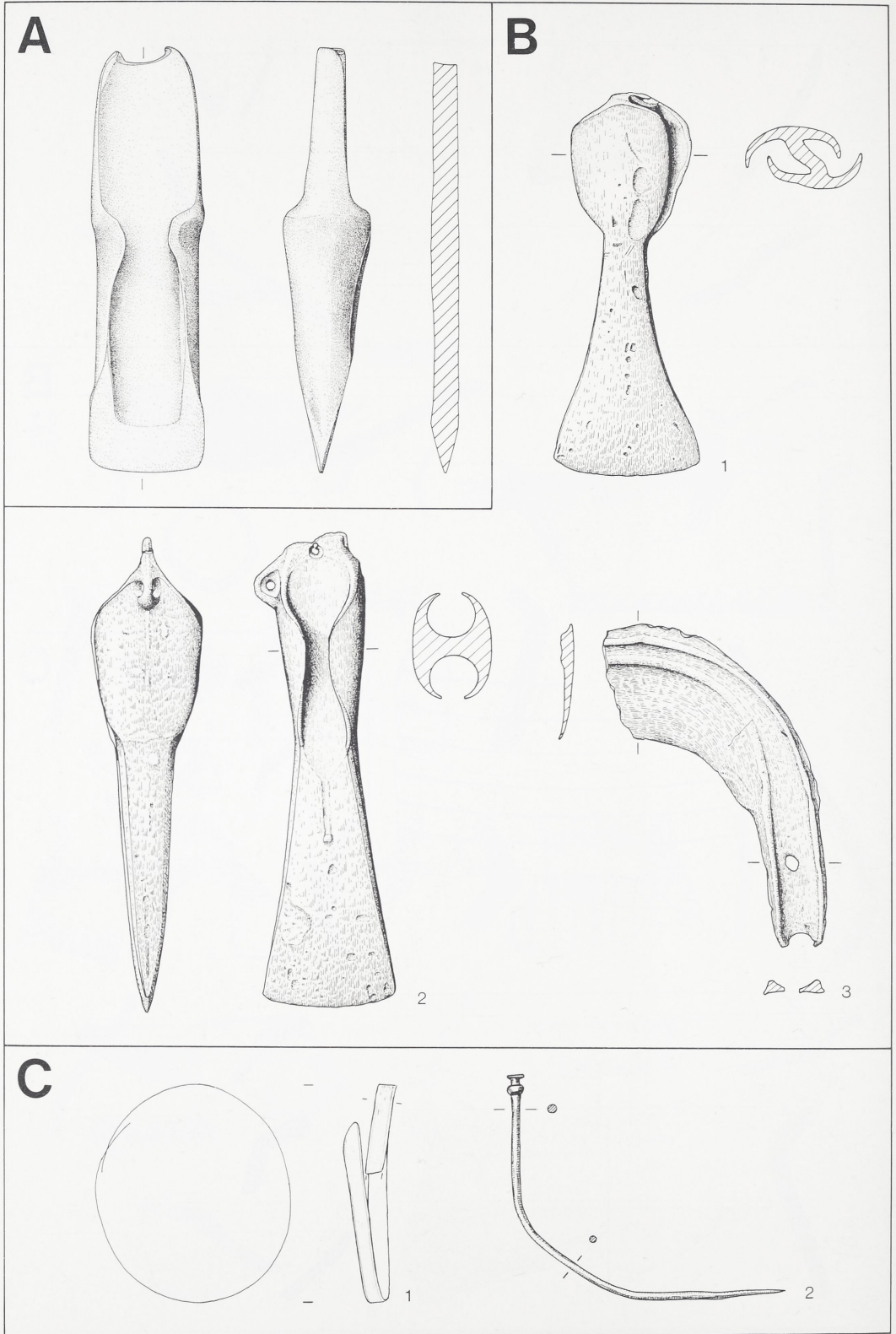

A Braunsbach Geislingen am Kocher (Kreis Schwäbisch Hall). – B Kirchentellinsfurt (Kreis Tübingen). – C Mannheim Wallstadt. Maßstab 1:2.



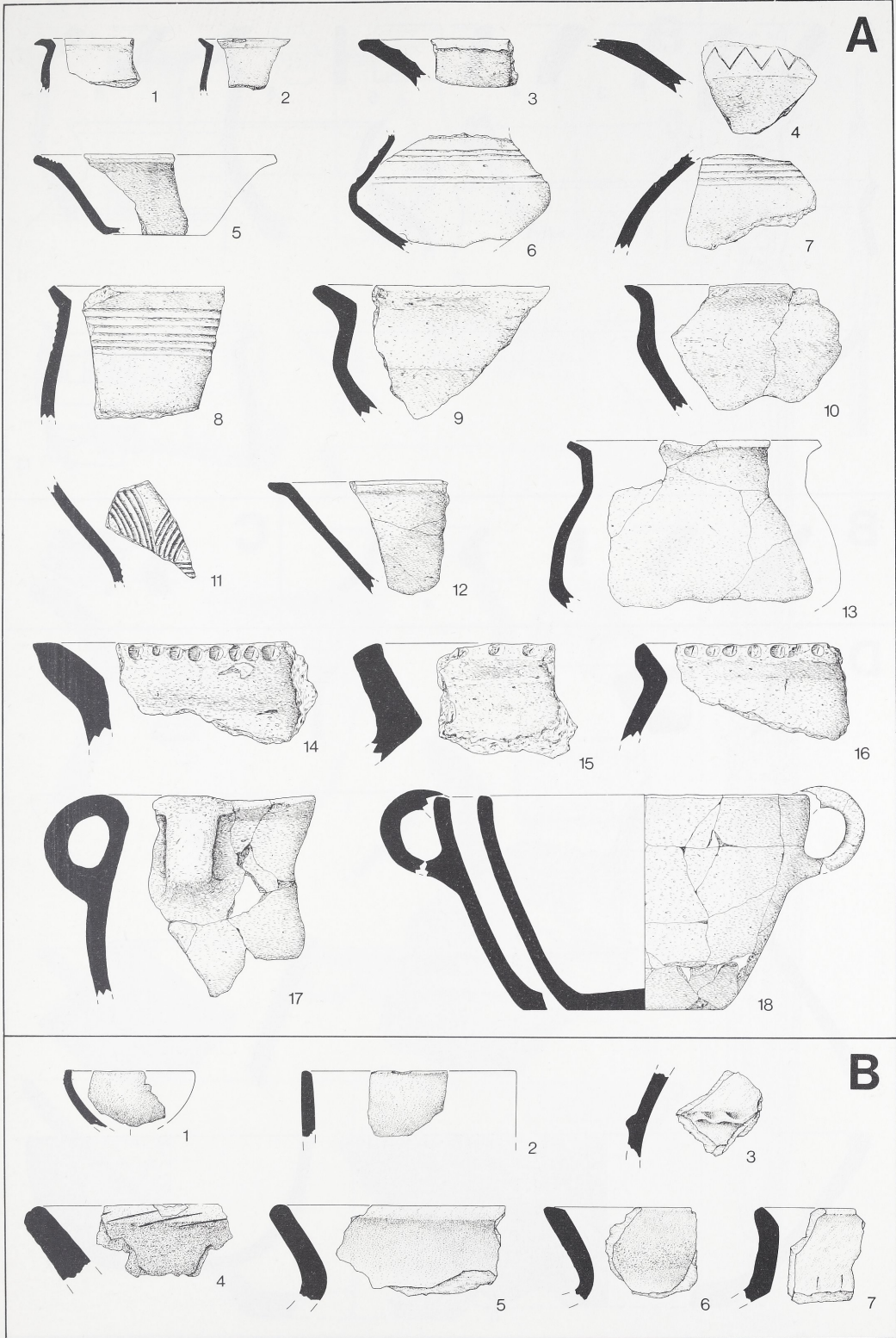

A Leinfelden-Echterdingen (Kreis Esslingen). – B Weikersheim Neubronn (Main-Tauber-Kreis). Maßstab 1:3.

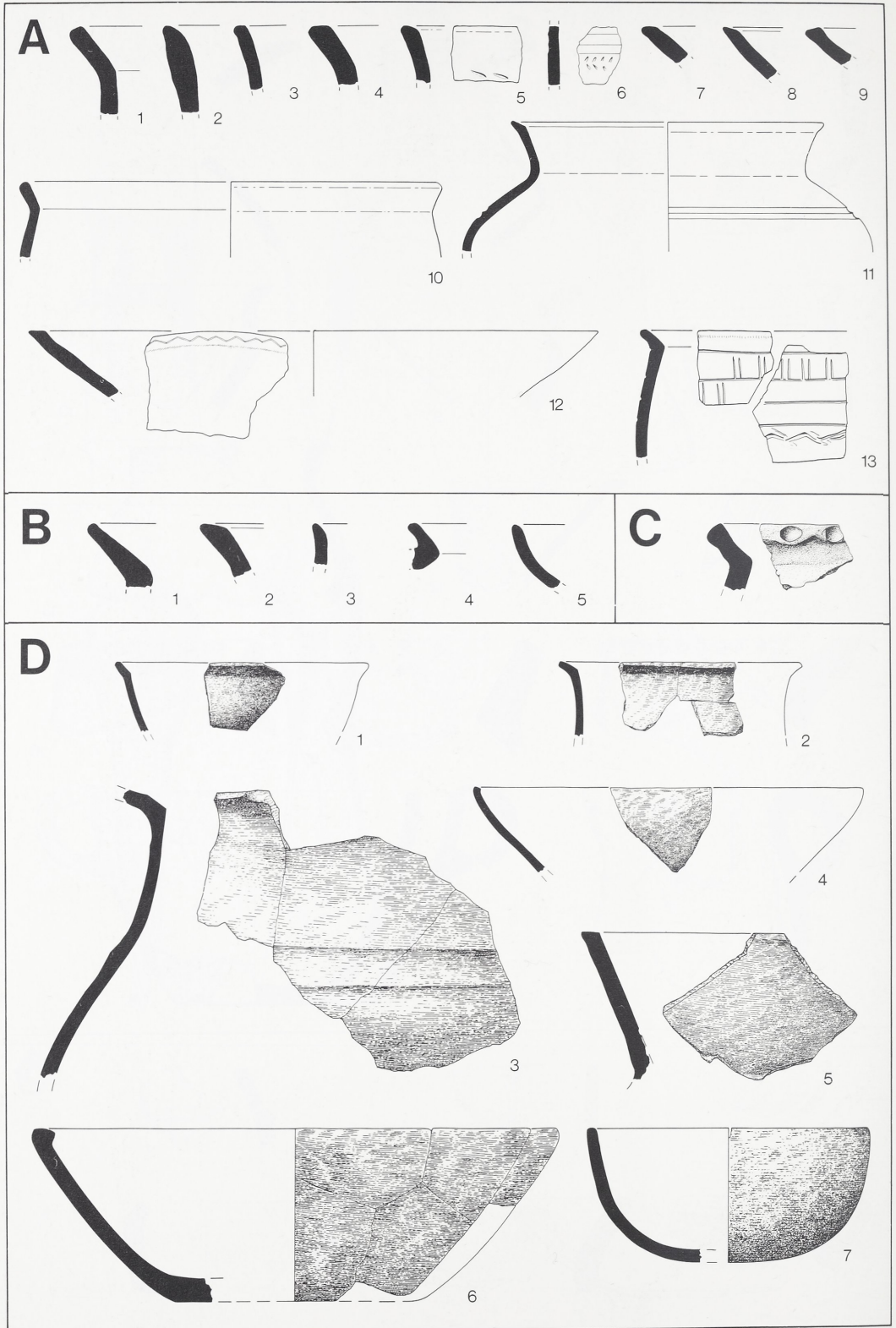

A Merdingen (Kreis Breisgau-Hochschwarzwald); Fst. 1. – B Sulz am Neckar (Kreis Rottweil). – C Remseck am Neckar Neckargröningen (Kreis Ludwigsburg). – D Neckarsulm Obereisesheim (Kreis Heilbronn). Maßstab 1:3.



A Orsingen-Nenzingen (Kreis Konstanz). – B Stuttgart Mönchfeld. Maßstab 1:3.

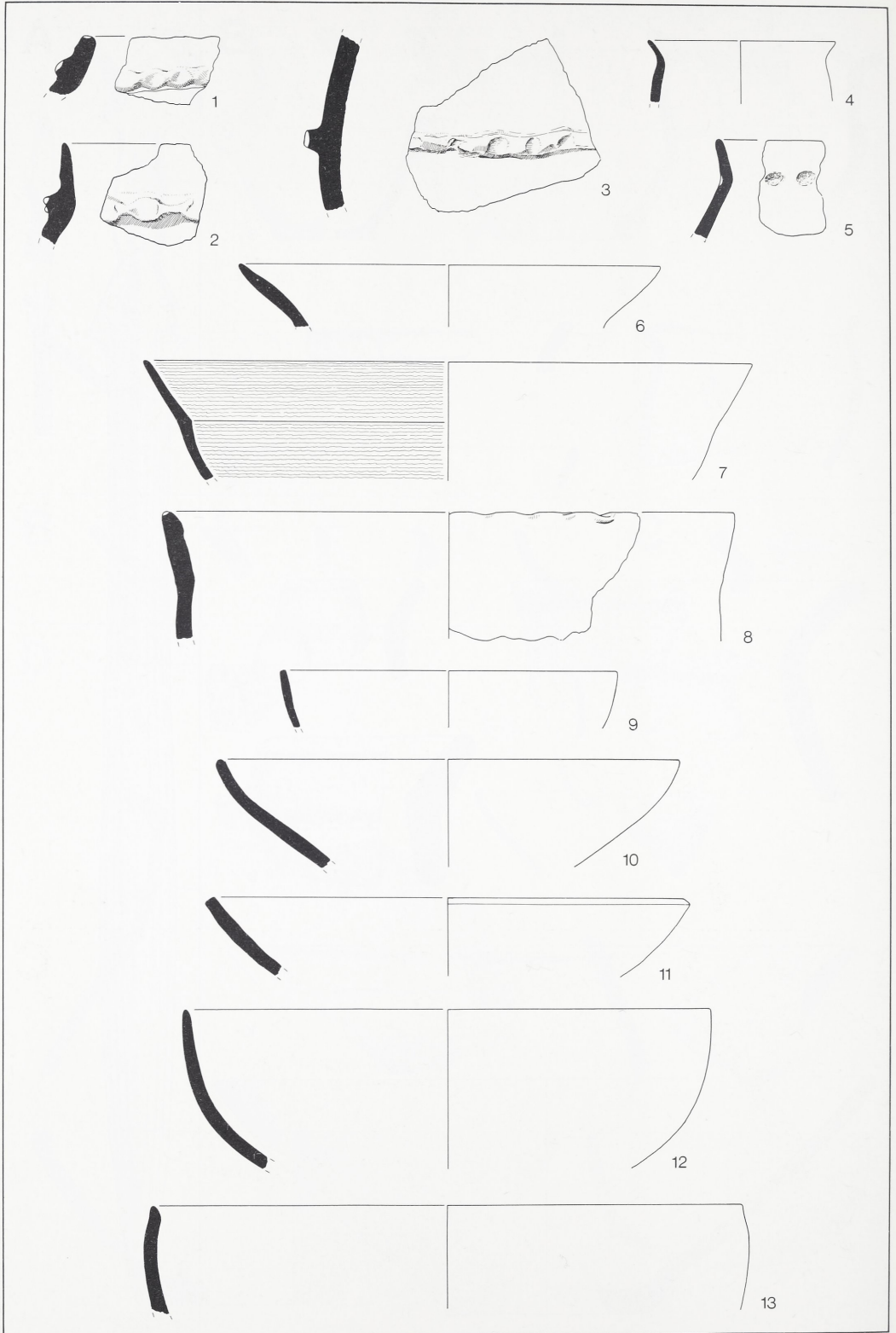

Bad Krozingen Biengen (Kreis Breisgau-Hochschwarzwald). Maßstab 1:3.

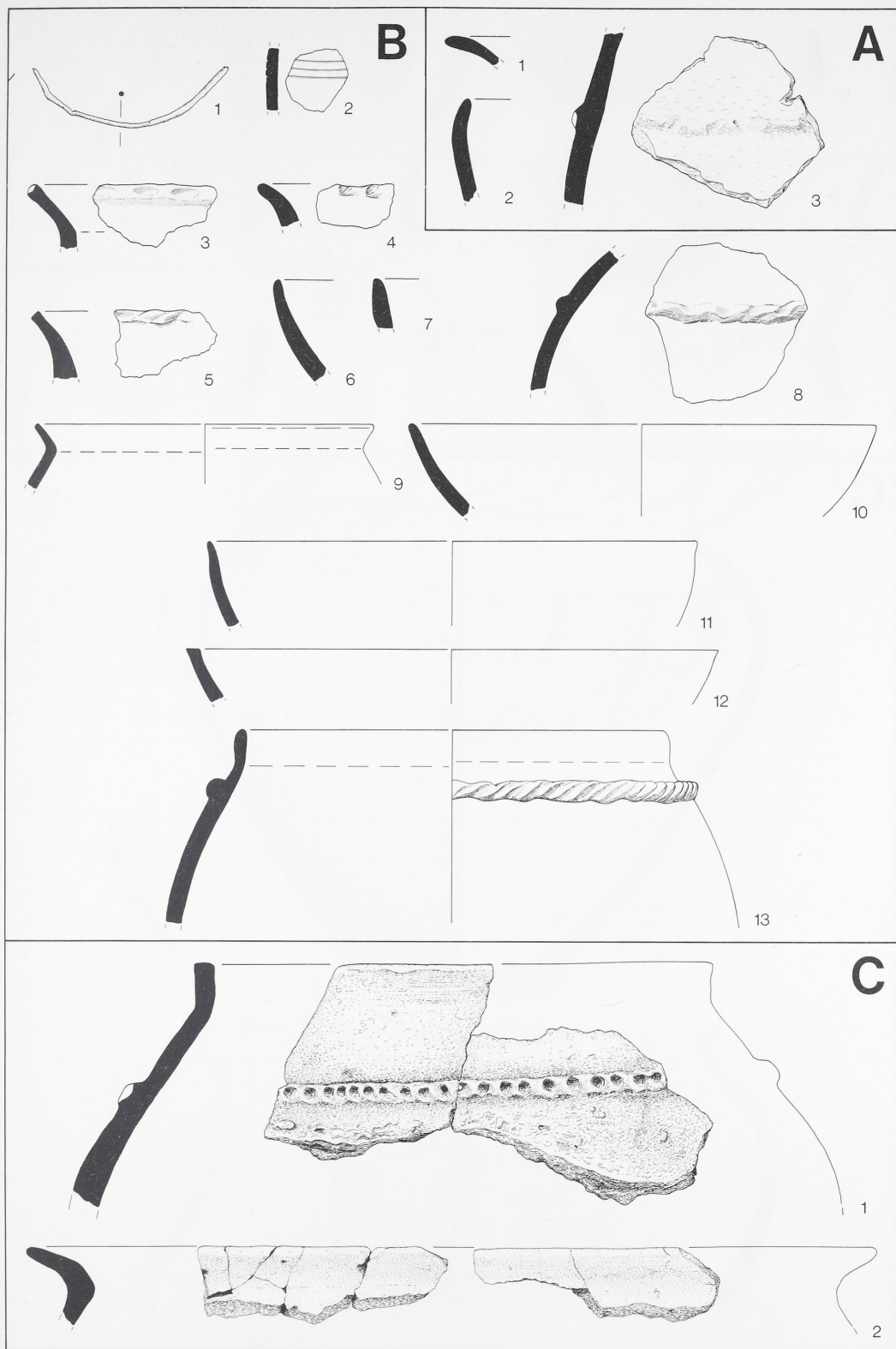

A Breisach am Rhein Gündlingen (Kreis Breisgau-Hochschwarzwald). – B Buggingen Seefeldlen (Kreis Breisgau-Hochschwarzwald). – C Rot am See Brettheim (Kreis Schwäbisch Hall); Fst. 2. Maßstab 1 : 3 (B 1 Maßstab 2 : 3).

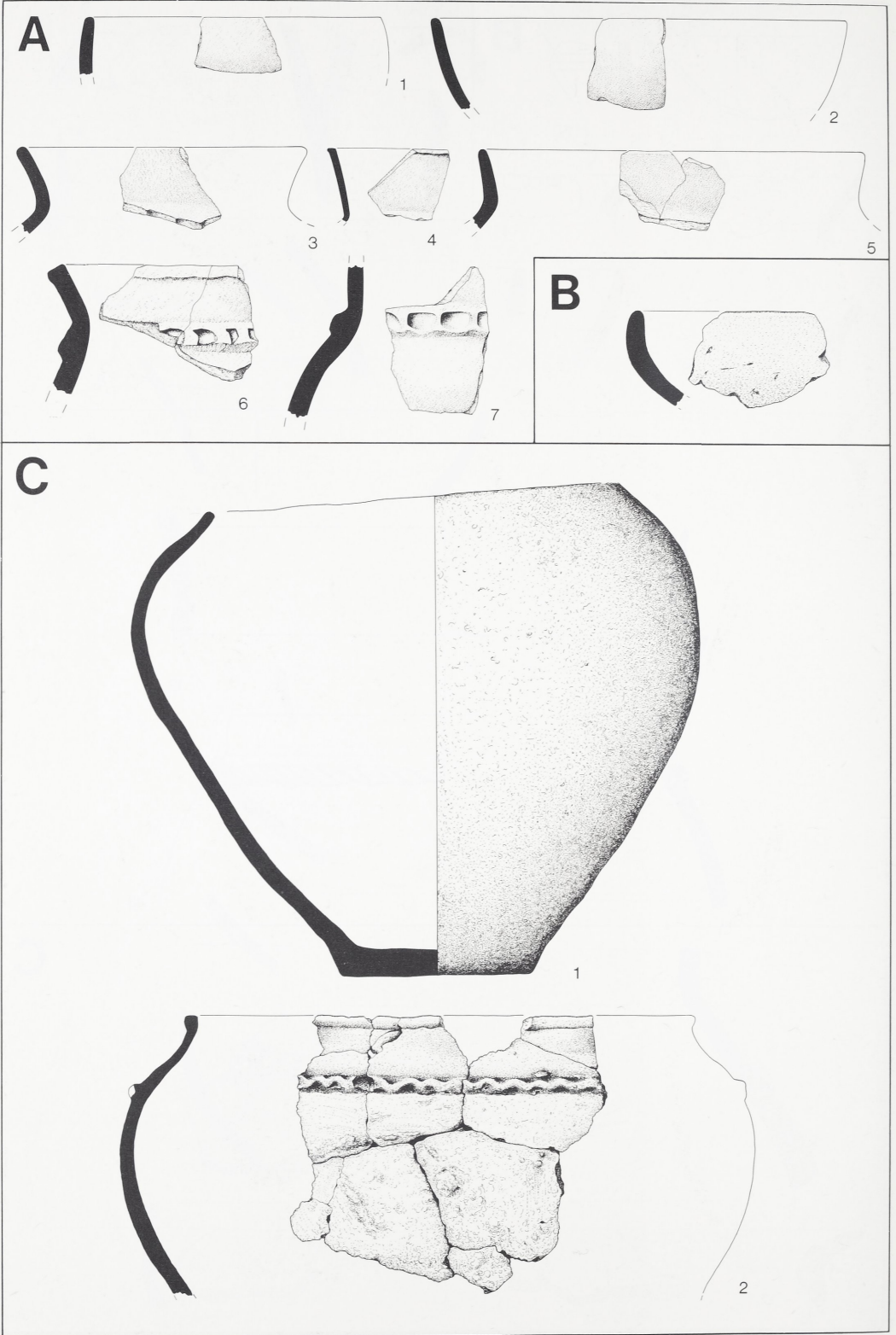

A Creglingen Oberrimbach (Main-Tauber-Kreis). – B Eberdingen Hochdorf (Kreis Ludwigsburg). – C Rot am See Brettheim (Kreis Schwäbisch Hall); Fst. 2. A. B Maßstab 1:3; C Maßstab 1:5.

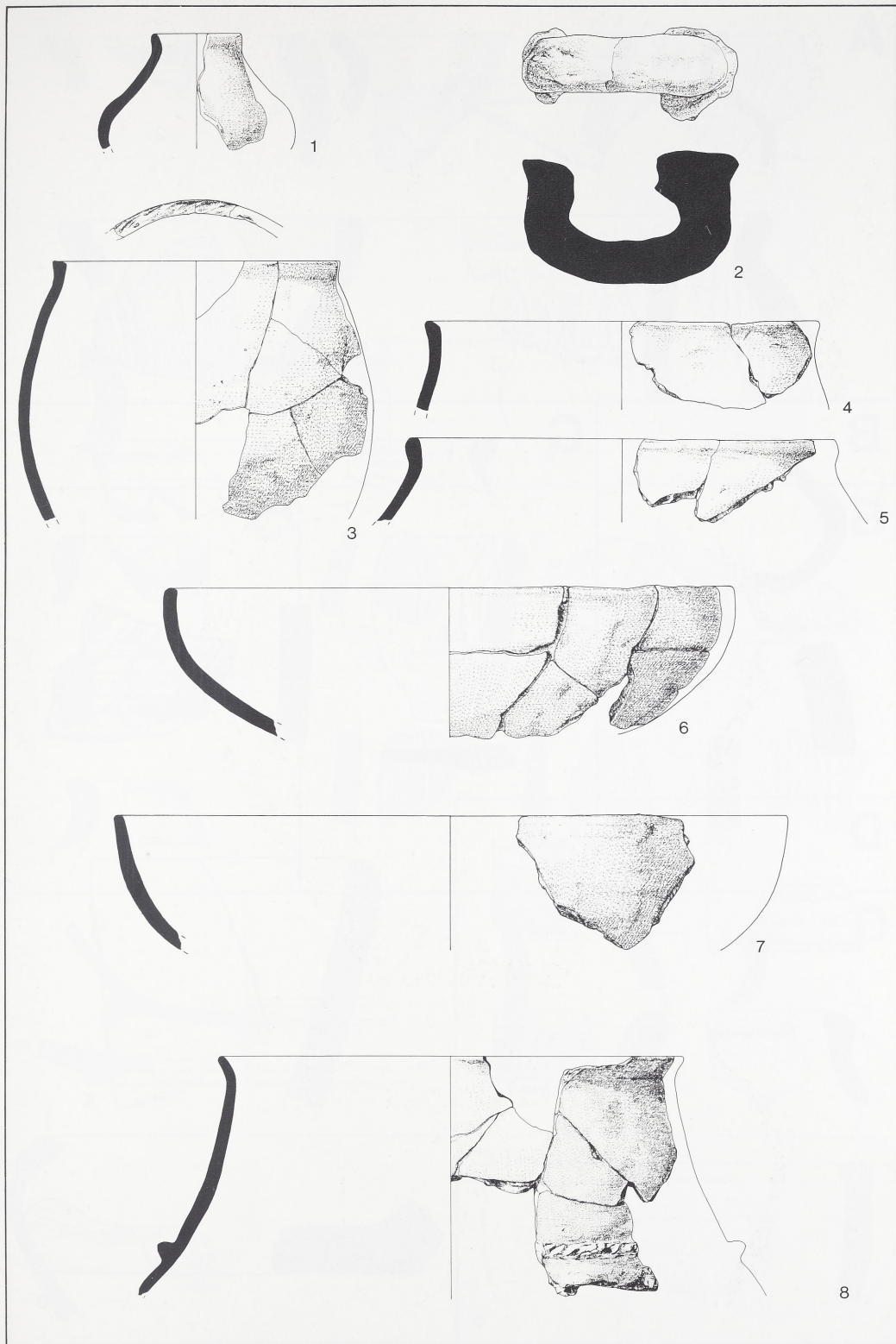

Neckarsulm Obereisesheim (Kreis Heilbronn). Maßstab 1:3 (8 Maßstab 1:4).

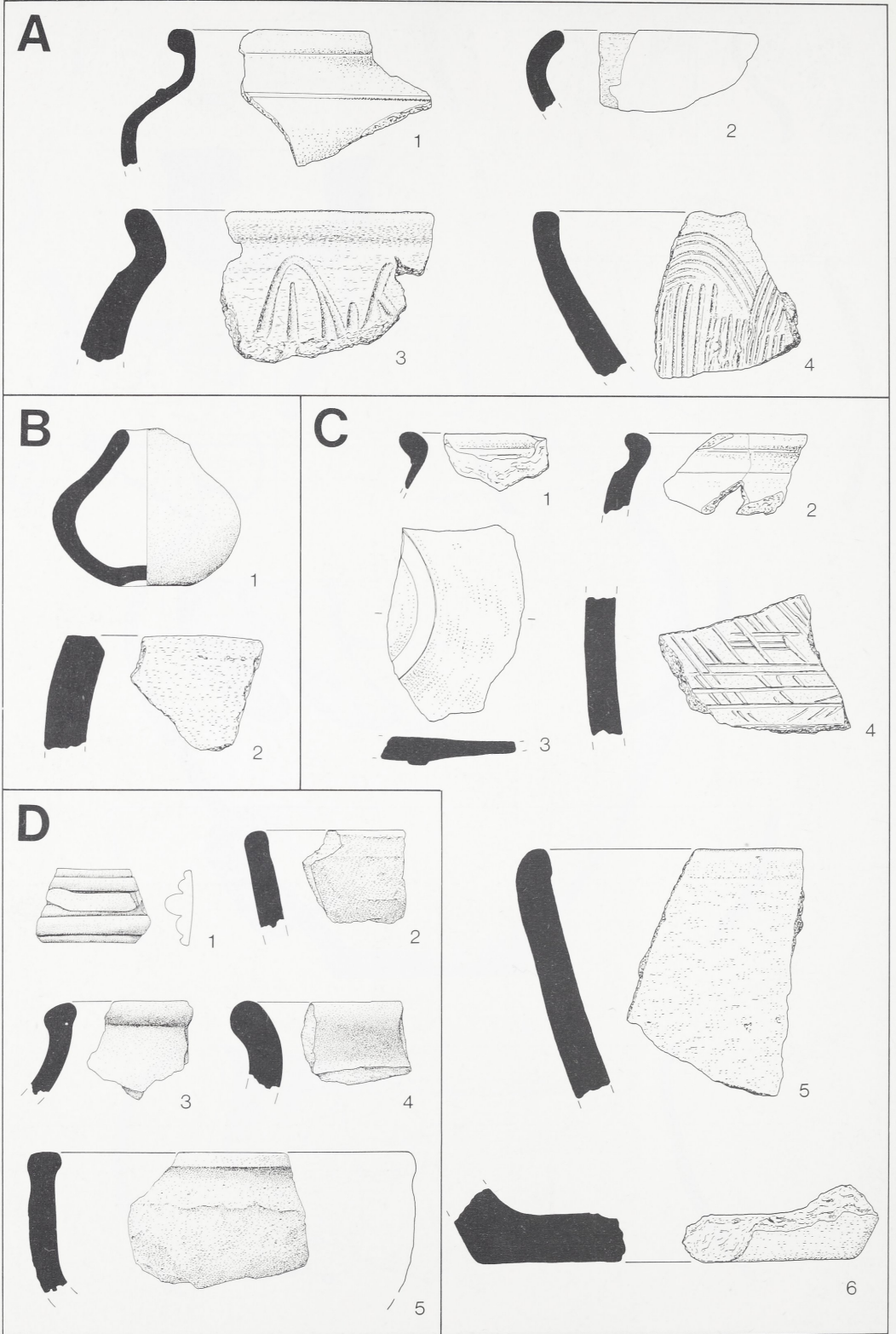

A Bad Mergentheim (Main-Tauber-Kreis). – B Beuren (Kreis Esslingen). – C. D Creglingen Archshofen (Main-Tauber-Kreis); C Fst. 1, D Fst. 3. Maßstab 1:2.



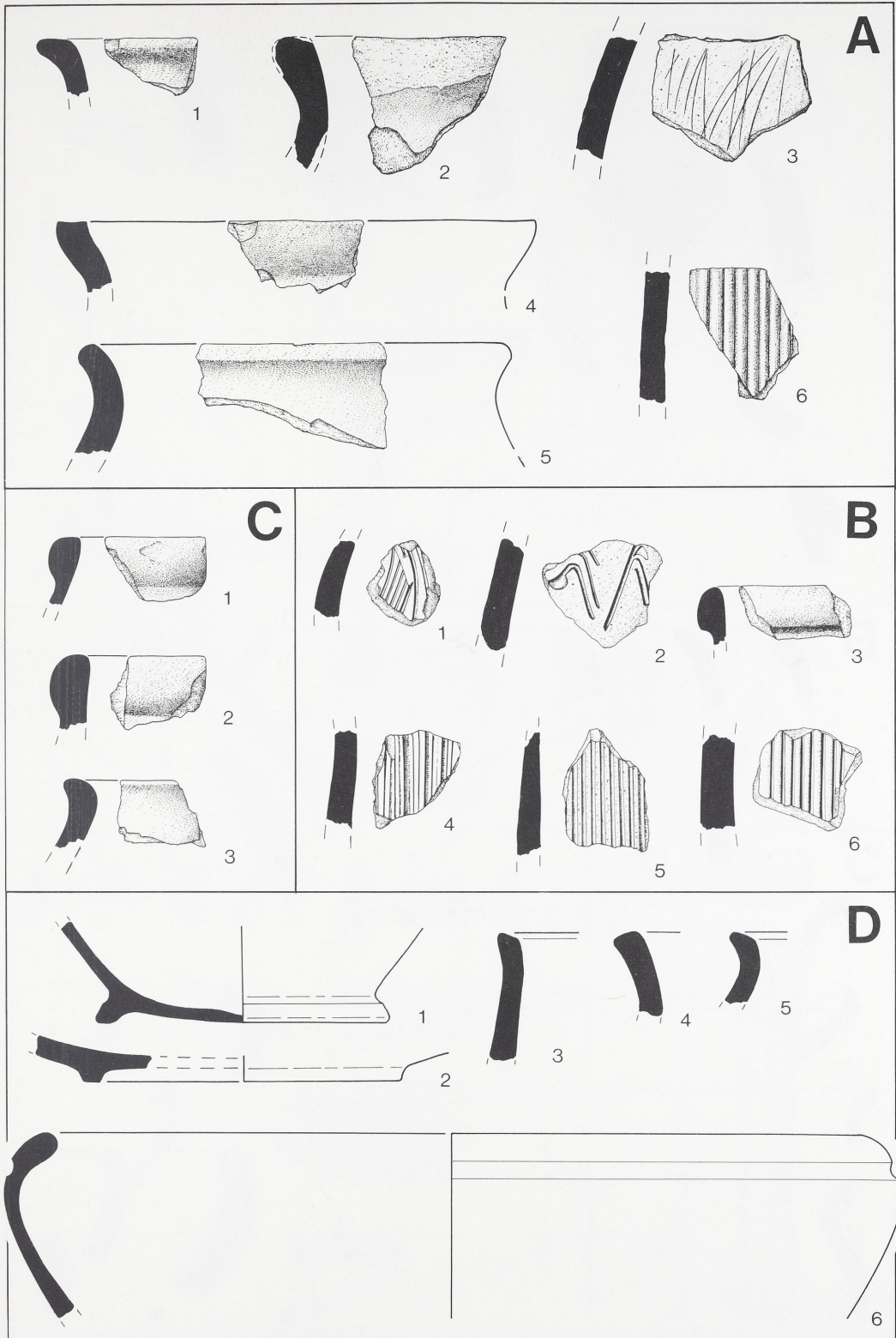

A Creglingen Blumweiler (Main-Tauber-Kreis). – B. C Creglingen Finsterlohr (Main-Tauber-Kreis); B Fst. 1, C Fst. 2. – D Ehrenkirchen Offnadingen (Kreis Breisgau-Hochschwarzwald). Maßstab 1:2.

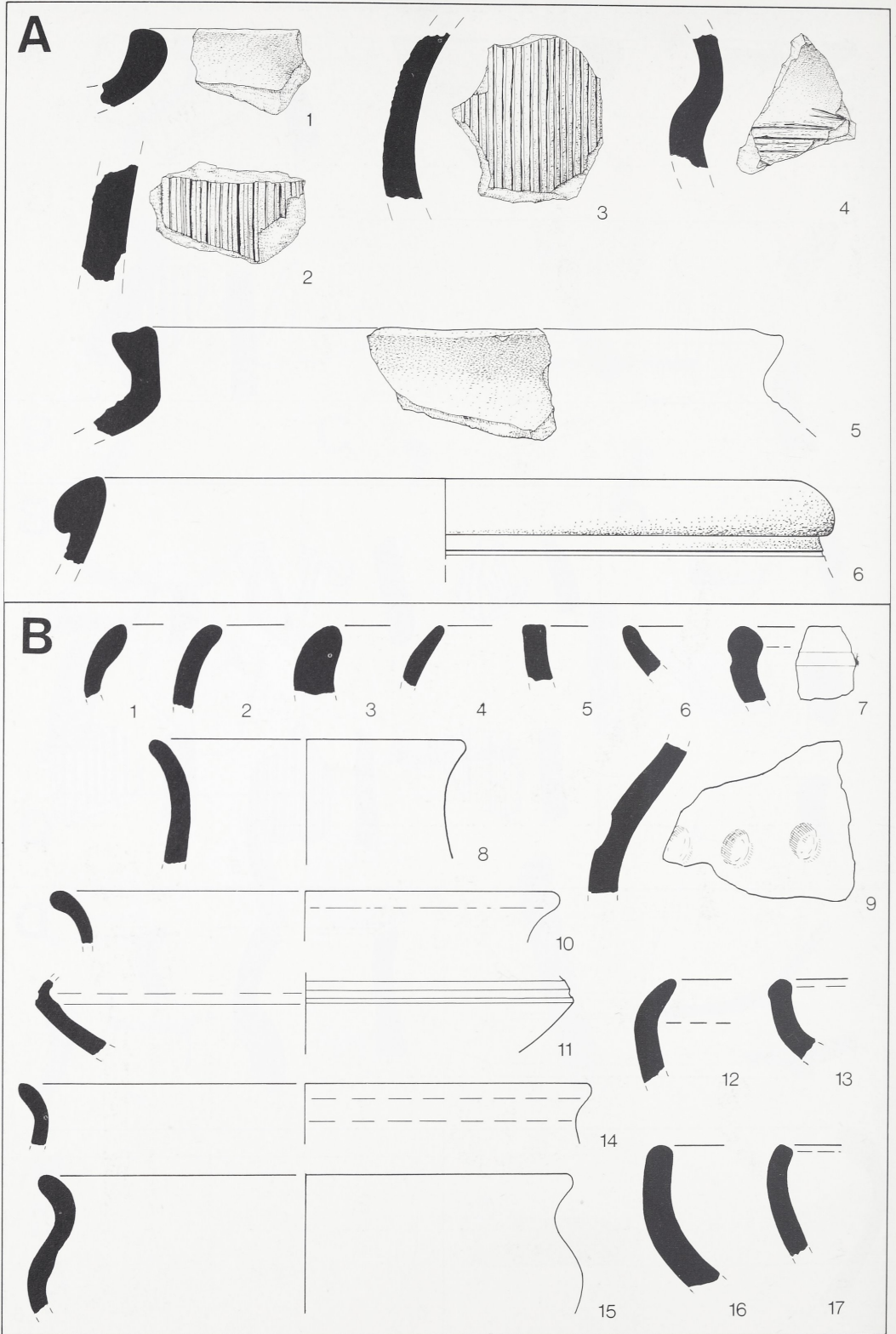

A Creglingen Schmerbach (Main-Tauber-Kreis). – B Freiburg im Breisgau Tiengen. Maßstab 1:2.

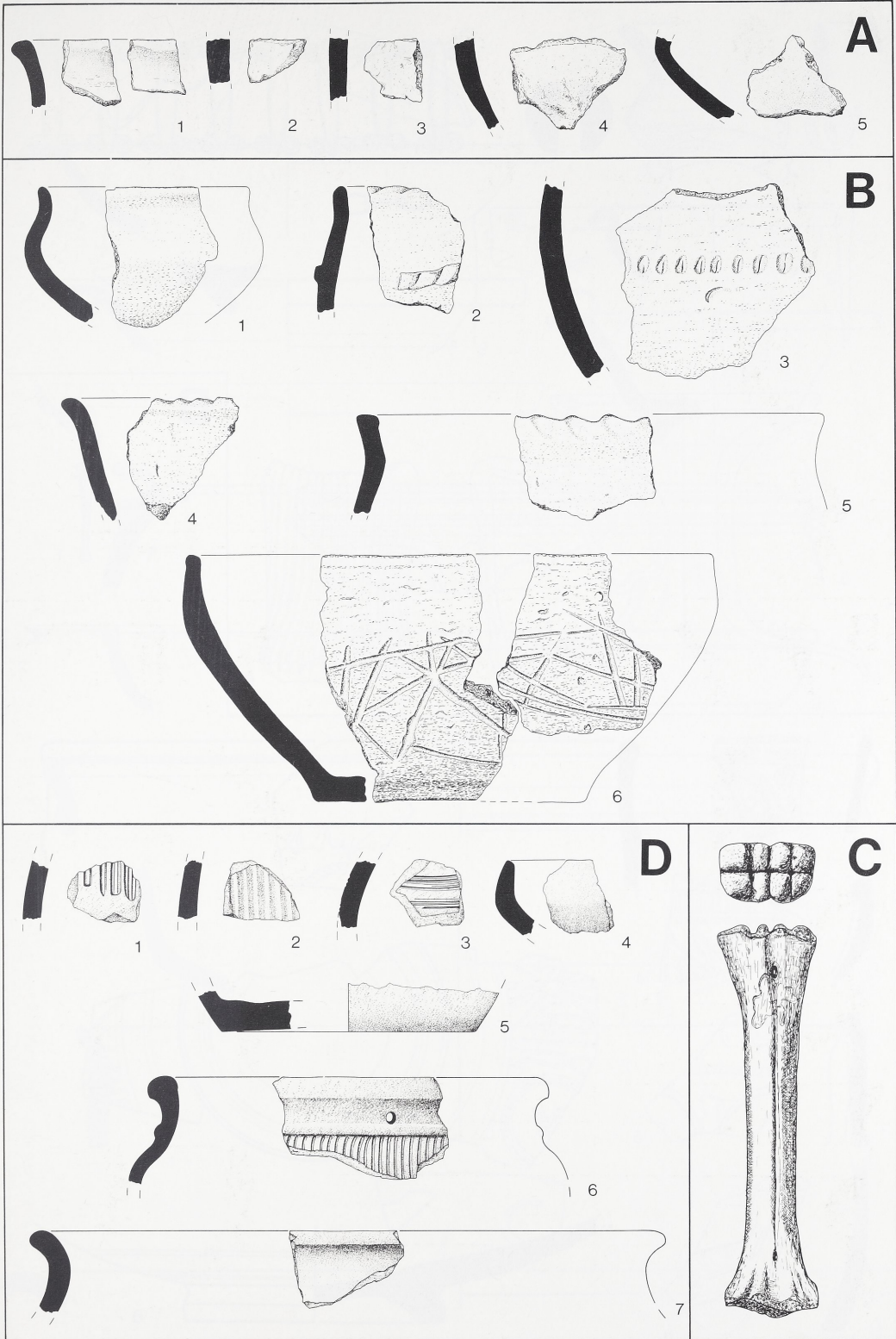

A Korntal-Münchingen (Kreis Ludwigsburg). – B Leingarten Schluchtern (Kreis Heilbronn). – C Neuenbürg (Enzkreis). – D Weikersheim Neubronn (Main-Tauber-Kreis). Maßstab 1:3.

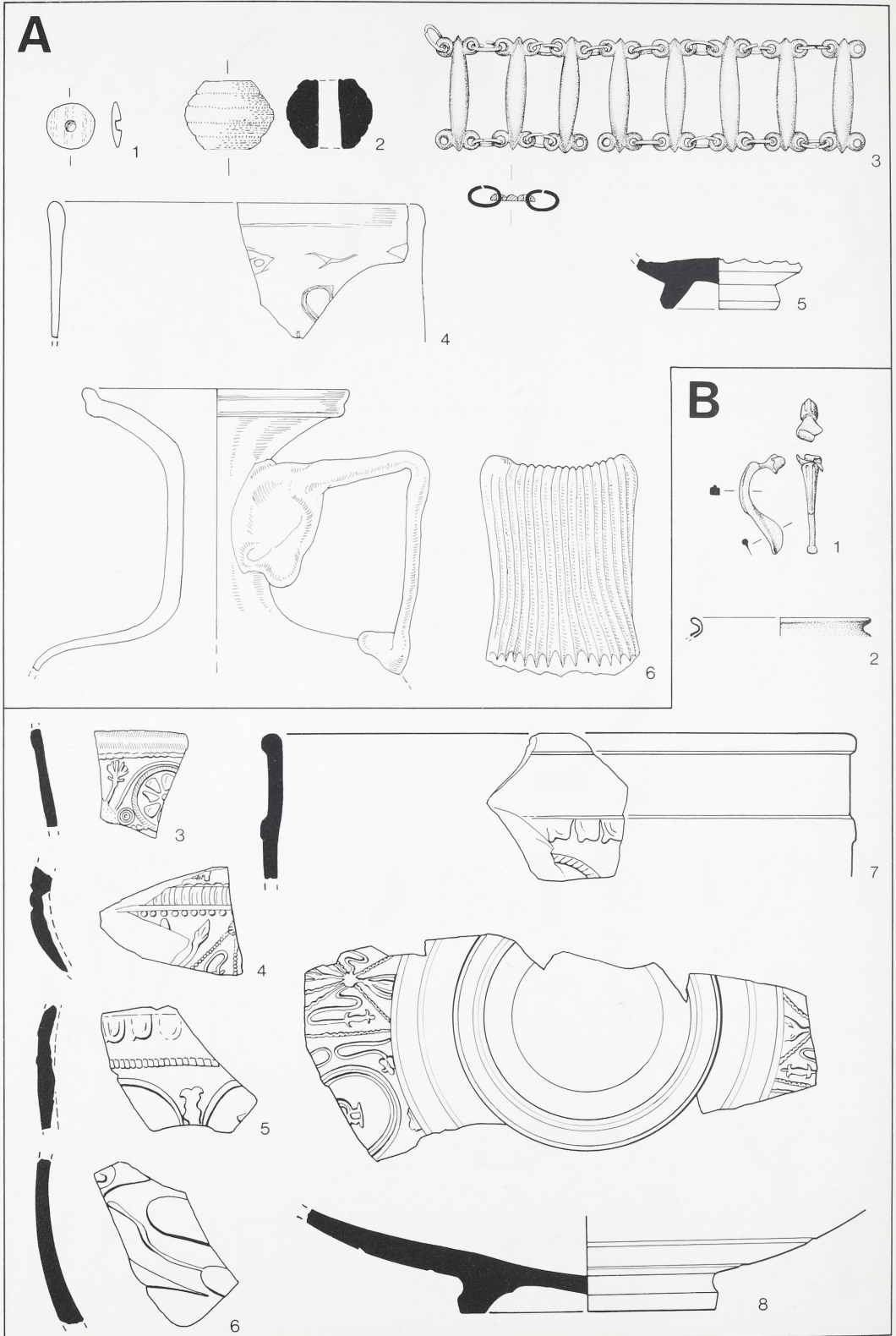

A Aalen (Ostalbkreis); Fst. 3. – B Augen (Kreis Breisgau-Hochschwarzwald). Maßstab 1:2.

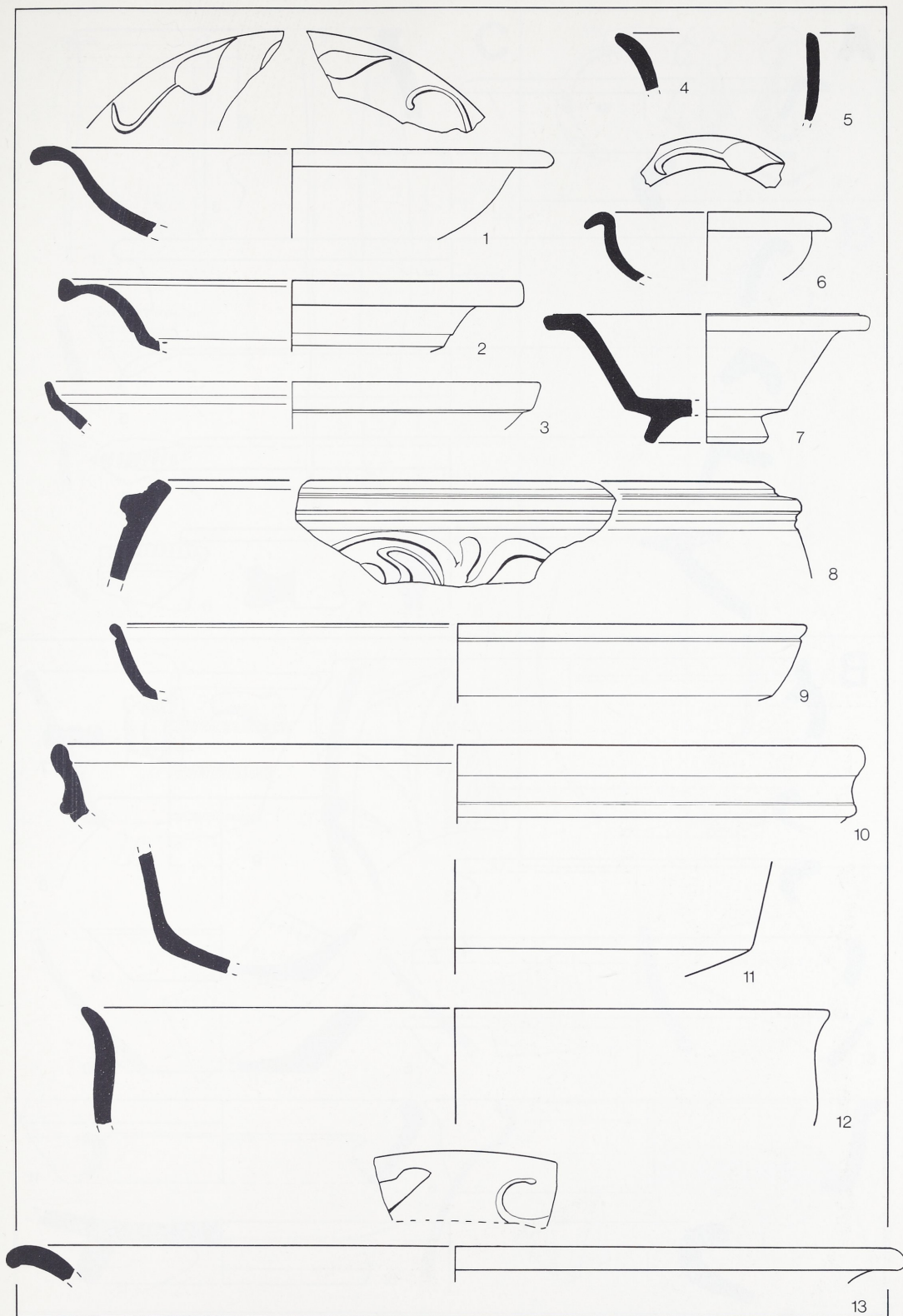

Auggen (Kreis Breisgau-Hochschwarzwald). Maßstab 1:2.

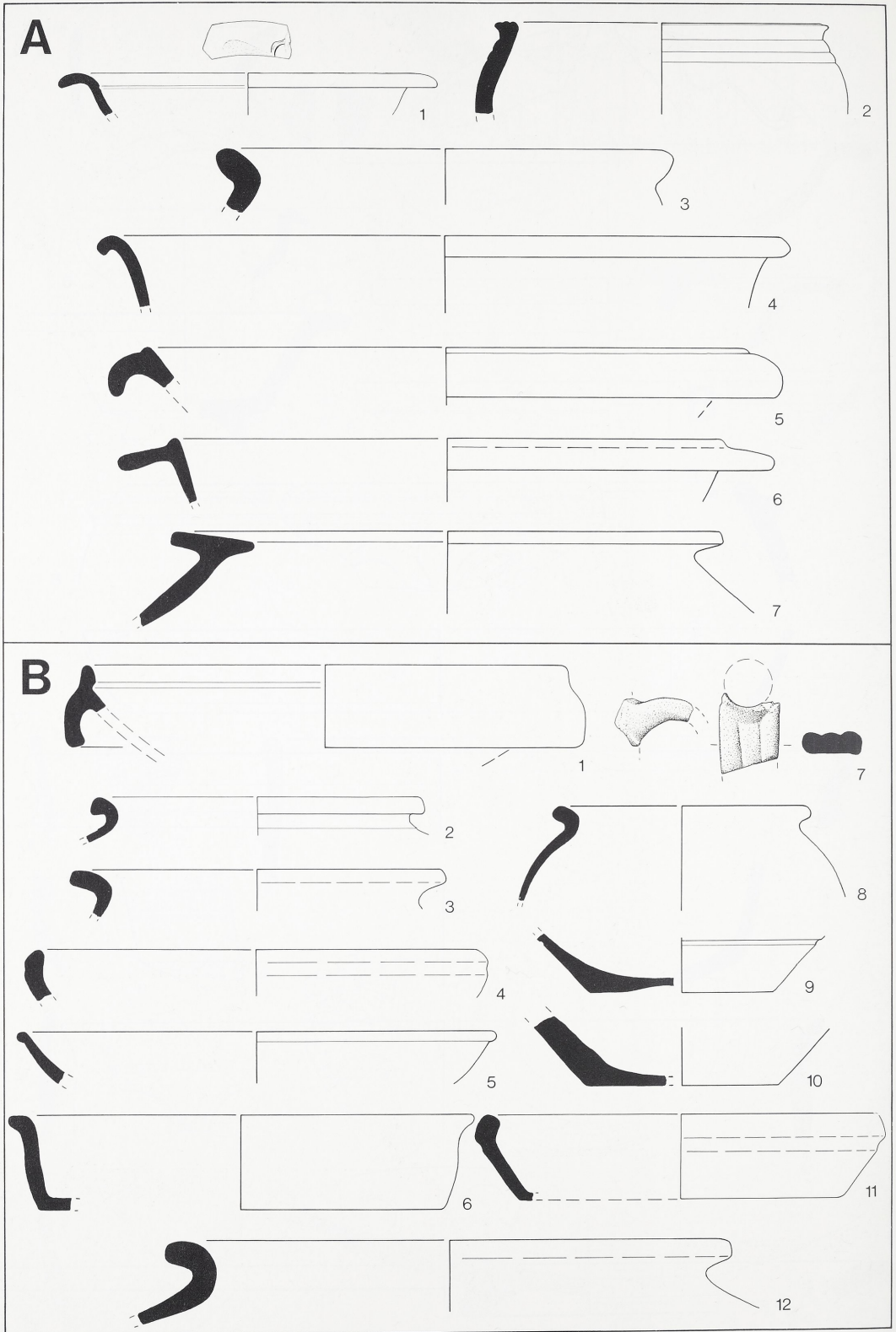

A Auggen (Kreis Breisgau-Hochschwarzwald). – B Brigachtal Überauchen (Schwarzwald-Baar-Kreis). Maßstab 1:3.

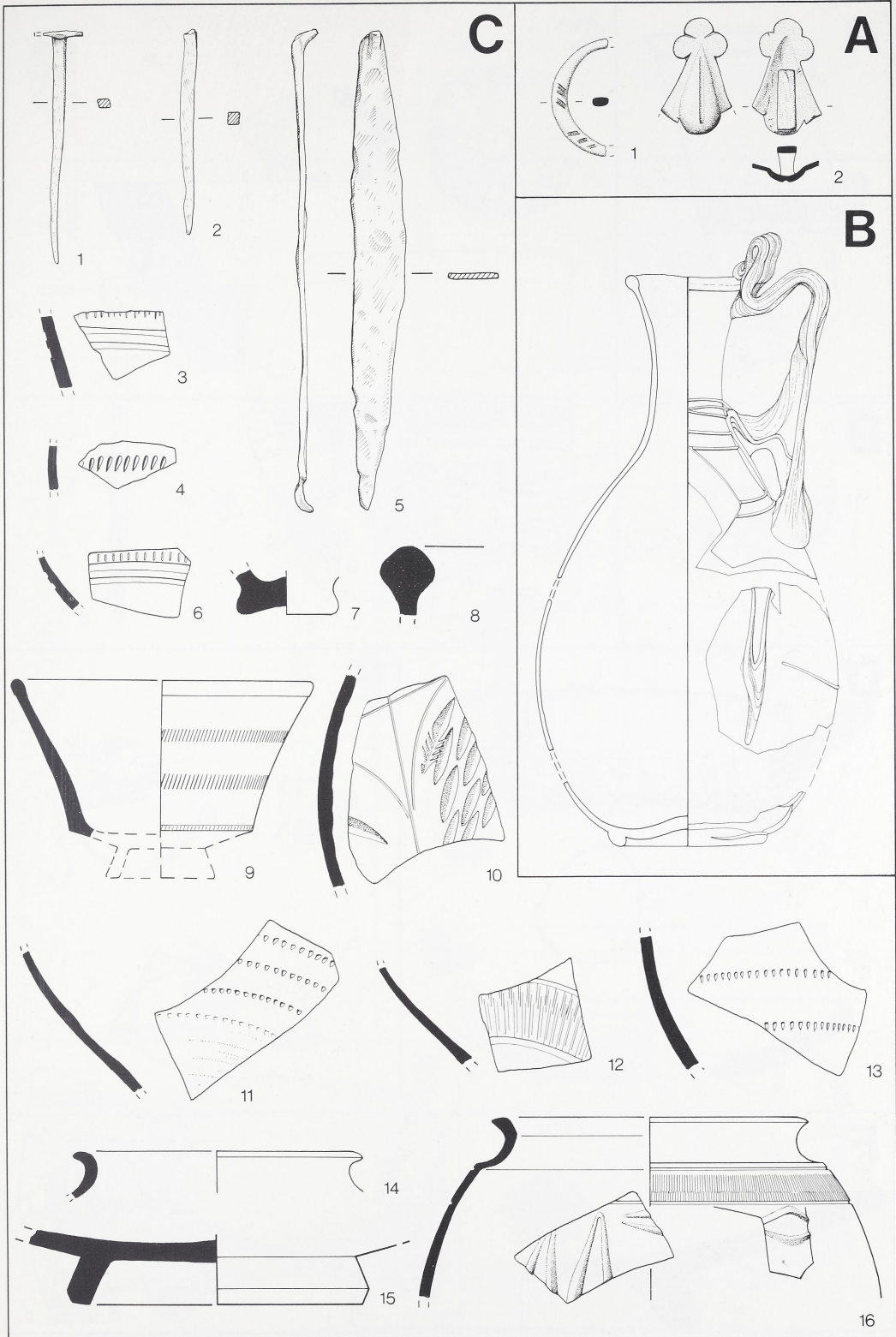

A Bad Rappenau Bonfeld (Kreis Heilbronn). – B Böbingen an der Rems (Ostalbkreis). – C Brigachtal Überauchen (Schwarzwald-Baar-Kreis). Maßstab 1:2.

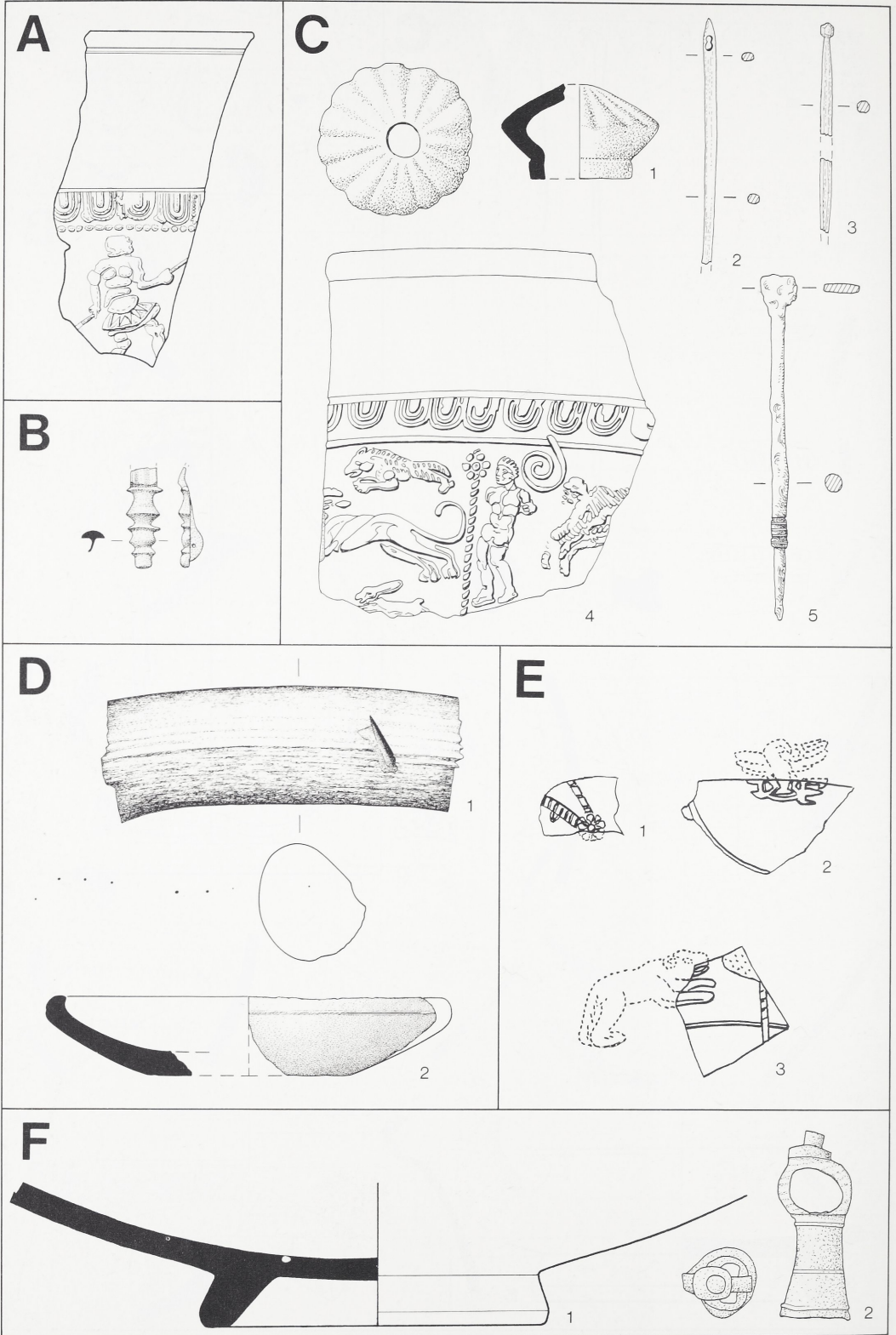

A Buchen (Odenwald) (Neckar-Odenwald-Kreis). – B Dietingen Böhringen (Kreis Rottweil). – C Köngen (Kreis Esslingen); Fst. 4. – D Kornwestheim (Kreis Ludwigsburg). – E Neuhausen auf den Fildern (Kreis Esslingen). – F Osterburken (Neckar-Odenwald-Kreis). Maßstab 1:2.



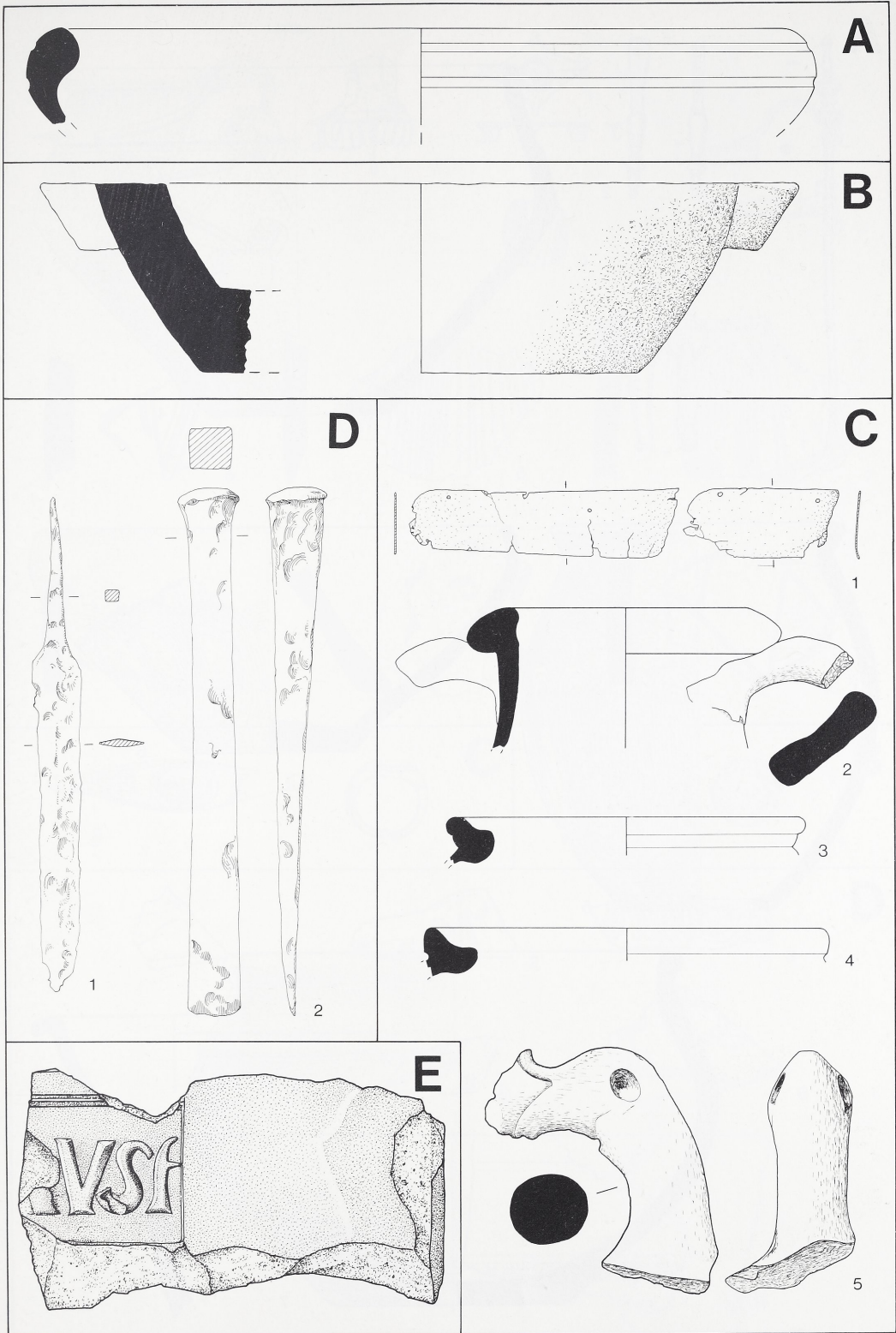

A Fellbach (Rems-Murr-Kreis); Fst. 1. – B. D Köngen (Kreis Esslingen); B Fst. 4, D Fst. 6. – C Weingarten (Baden) (Kreis Karlsruhe). – E Schwäbisch Gmünd (Ostalbkreis); Fst. 1. Maßstab 1:3 (E Maßstab 2:3).

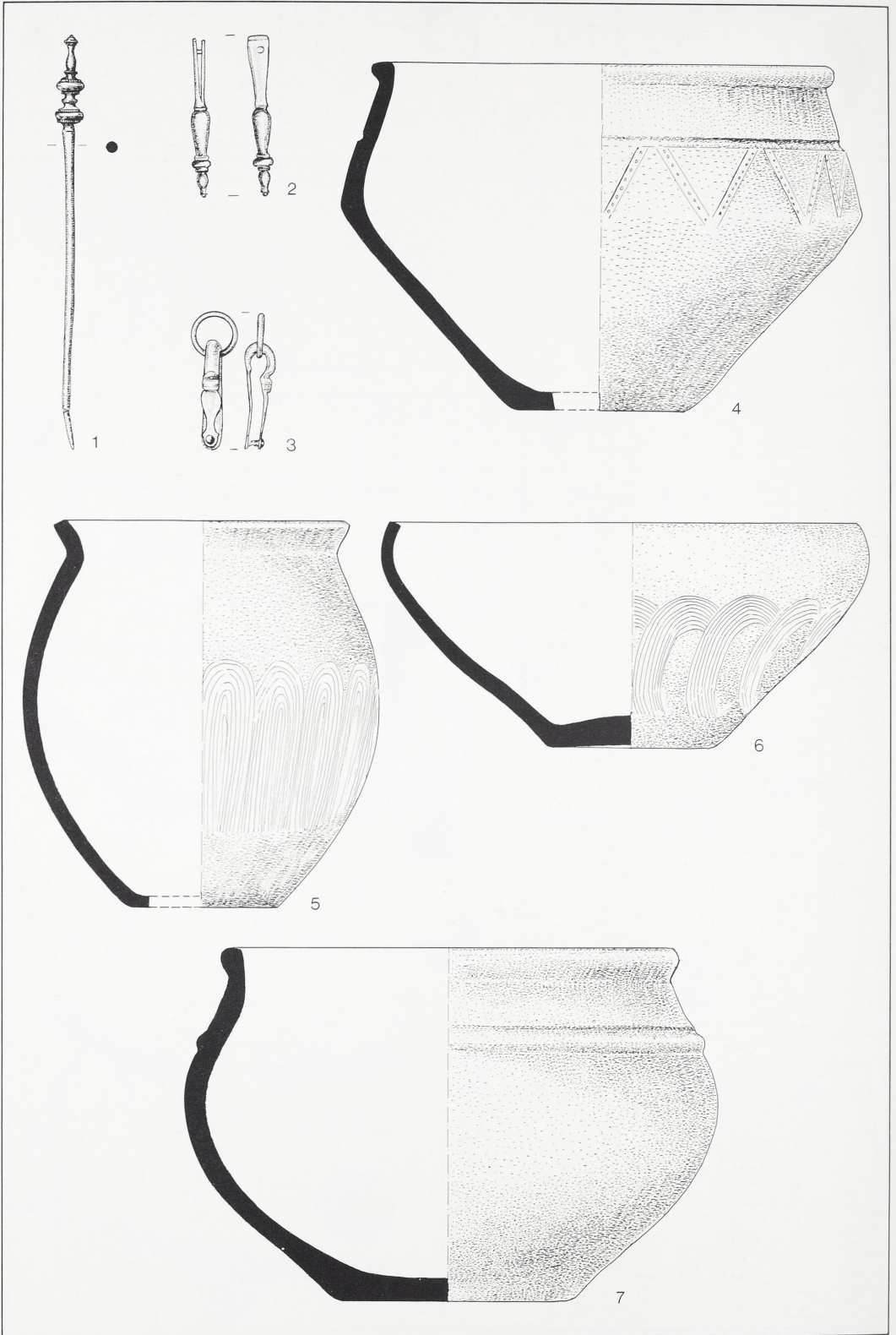

Mannheim Wallstadt; Fst. 1. Maßstab 1:2 (5. 6 Maßstab 1:4).

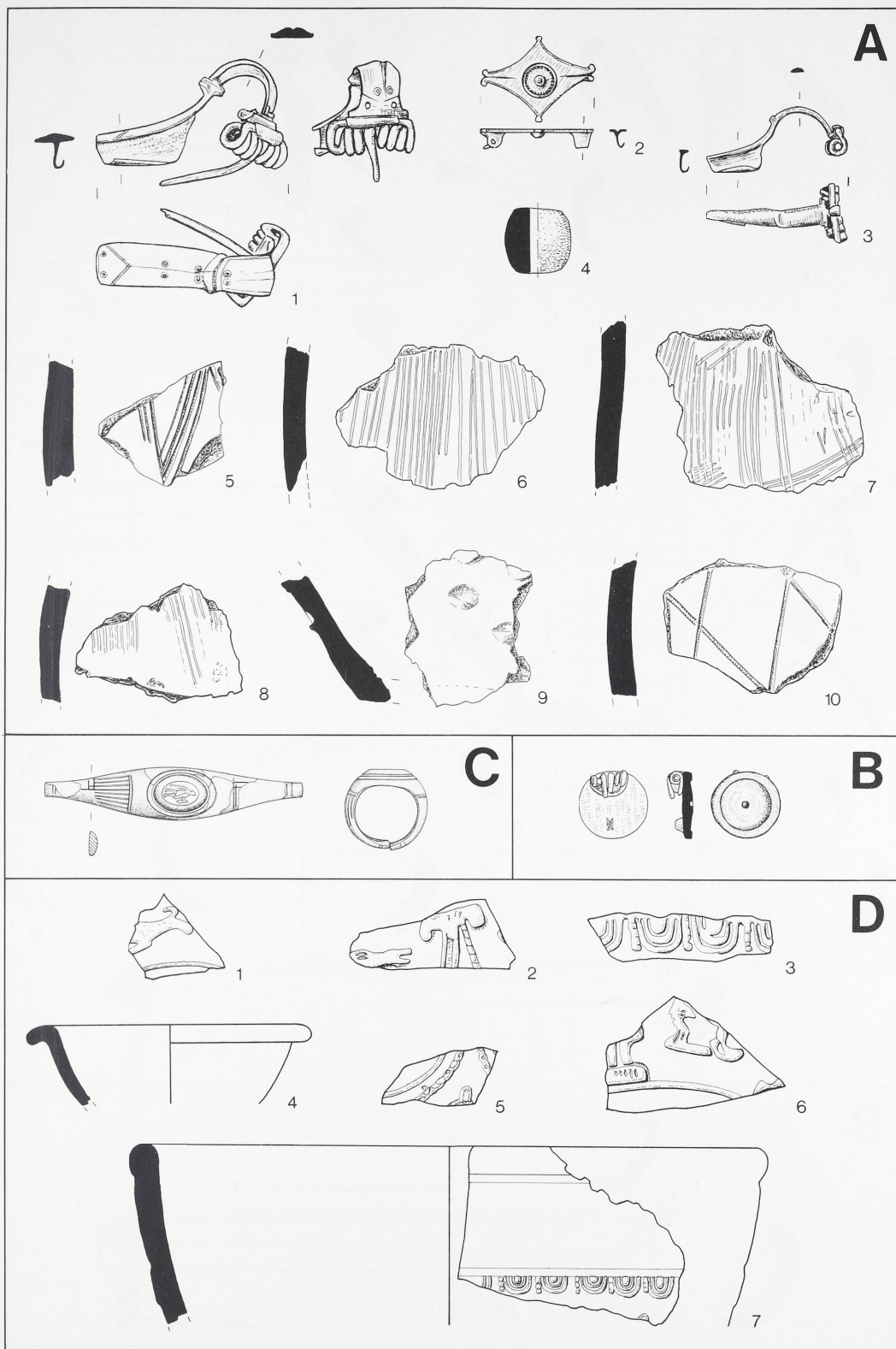

A Mannheim Wallstadt; Fst. 2. – B Schorndorf (Rems-Murr-Kreis). – C Schwäbisch Gmünd (Ostalbkreis); Fst. 4. – D Sinsheim Steinsfurt (Rhein-Neckar-Kreis). Maßstab 1:2.

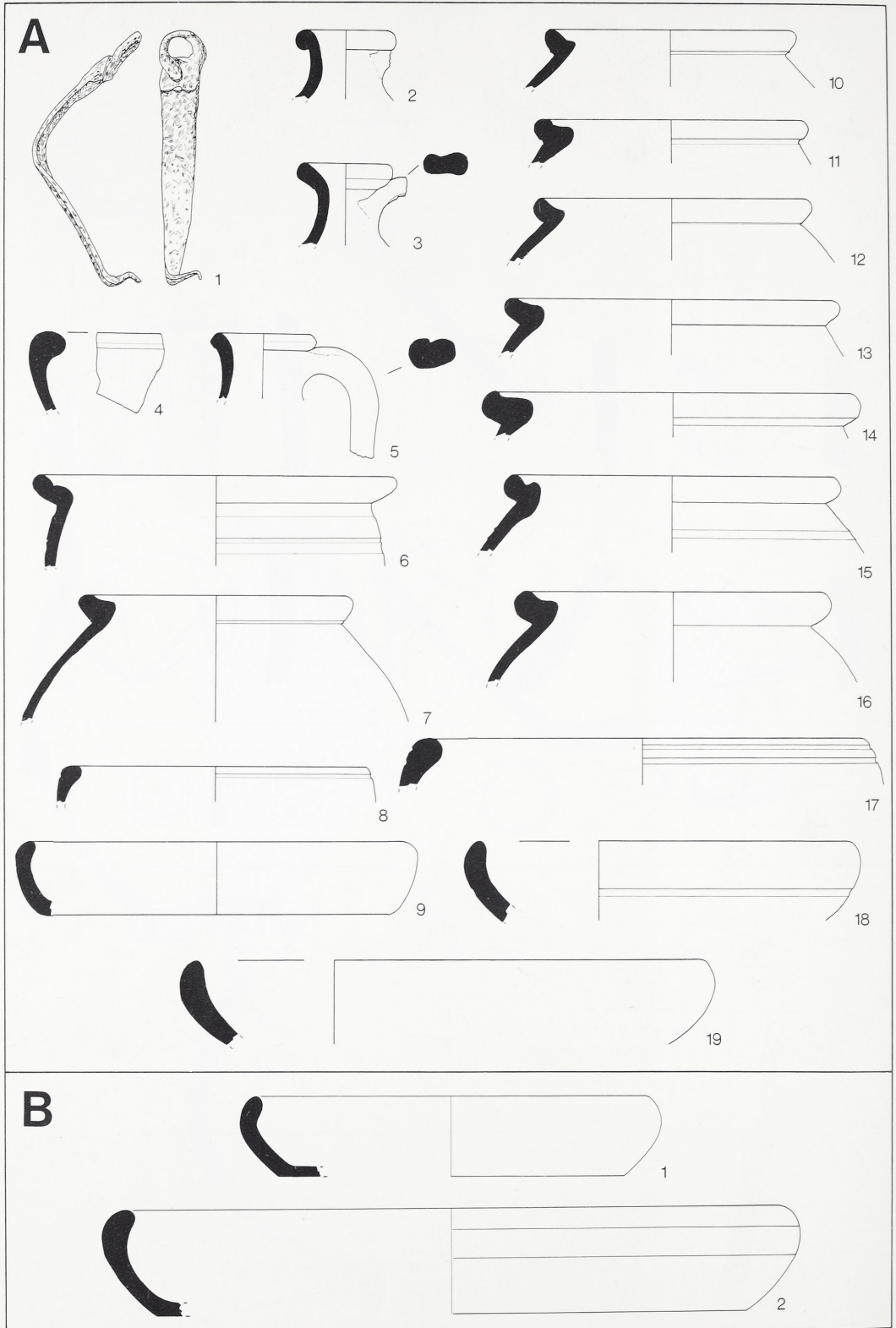

A Sinsheim Steinsfurt (Rhein-Neckar-Kreis). – B Waiblingen Bittenfeld (Rems-Murr-Kreis). Maßstab 1:3.

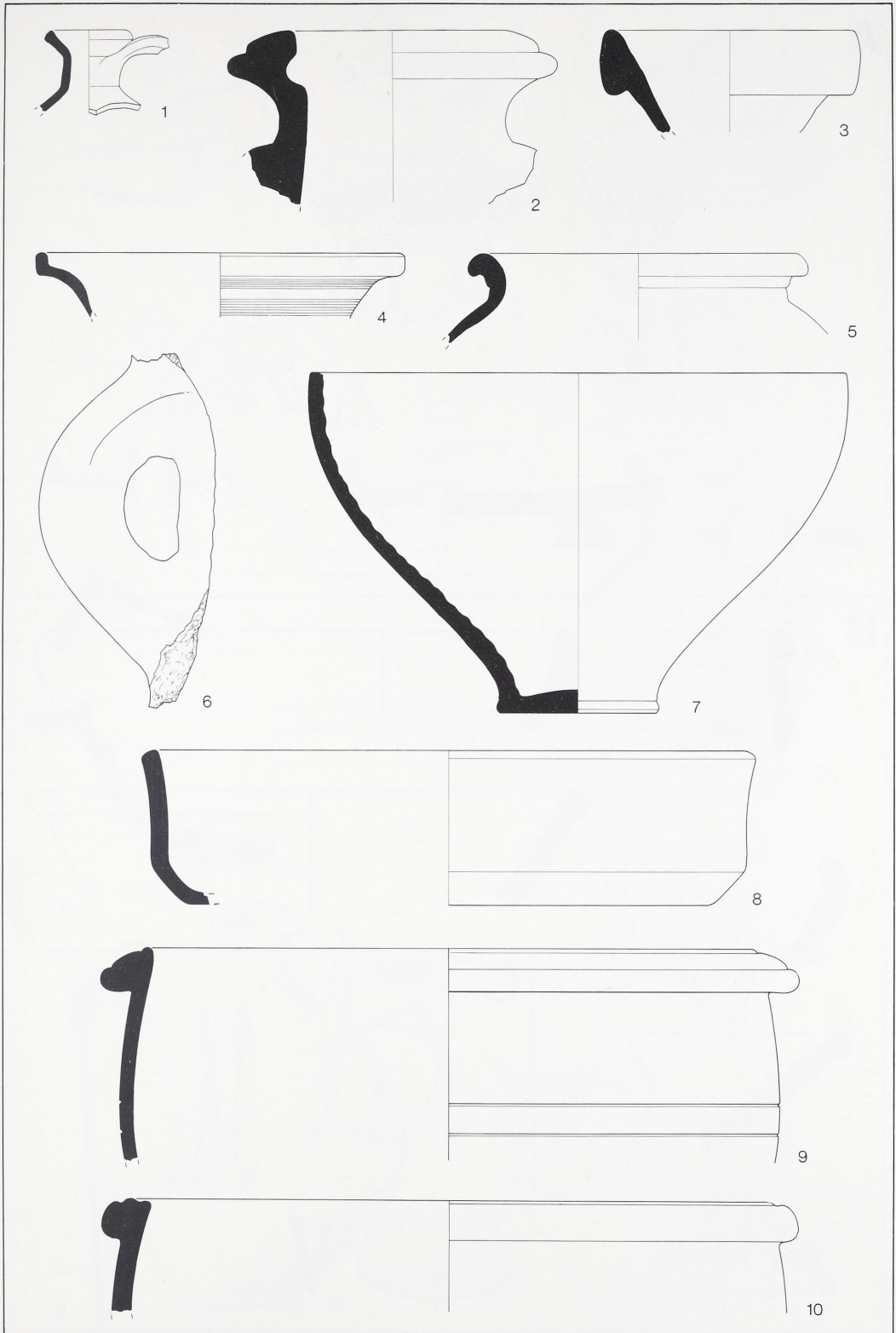

Waiblingen Bittenfeld (Rems-Murr-Kreis). Maßstab 1:3.

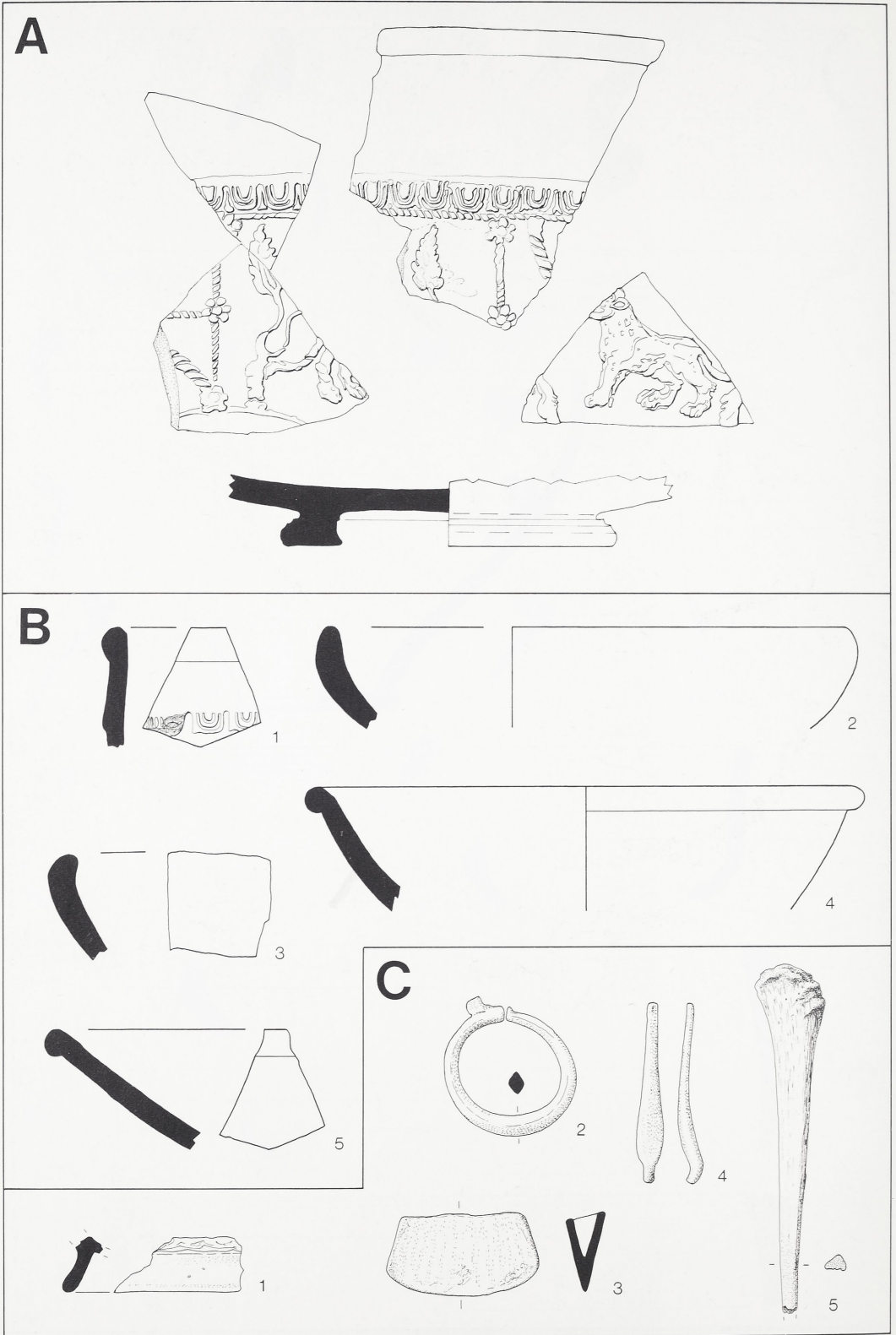

A Waiblingen Bittenfeld (Rems-Murr-Kreis). – B Waldachtal Salzstetten (Kreis Freudenstadt). – C Walheim (Kreis Ludwigsburg); Fst. 3. Maßstab 1:2.

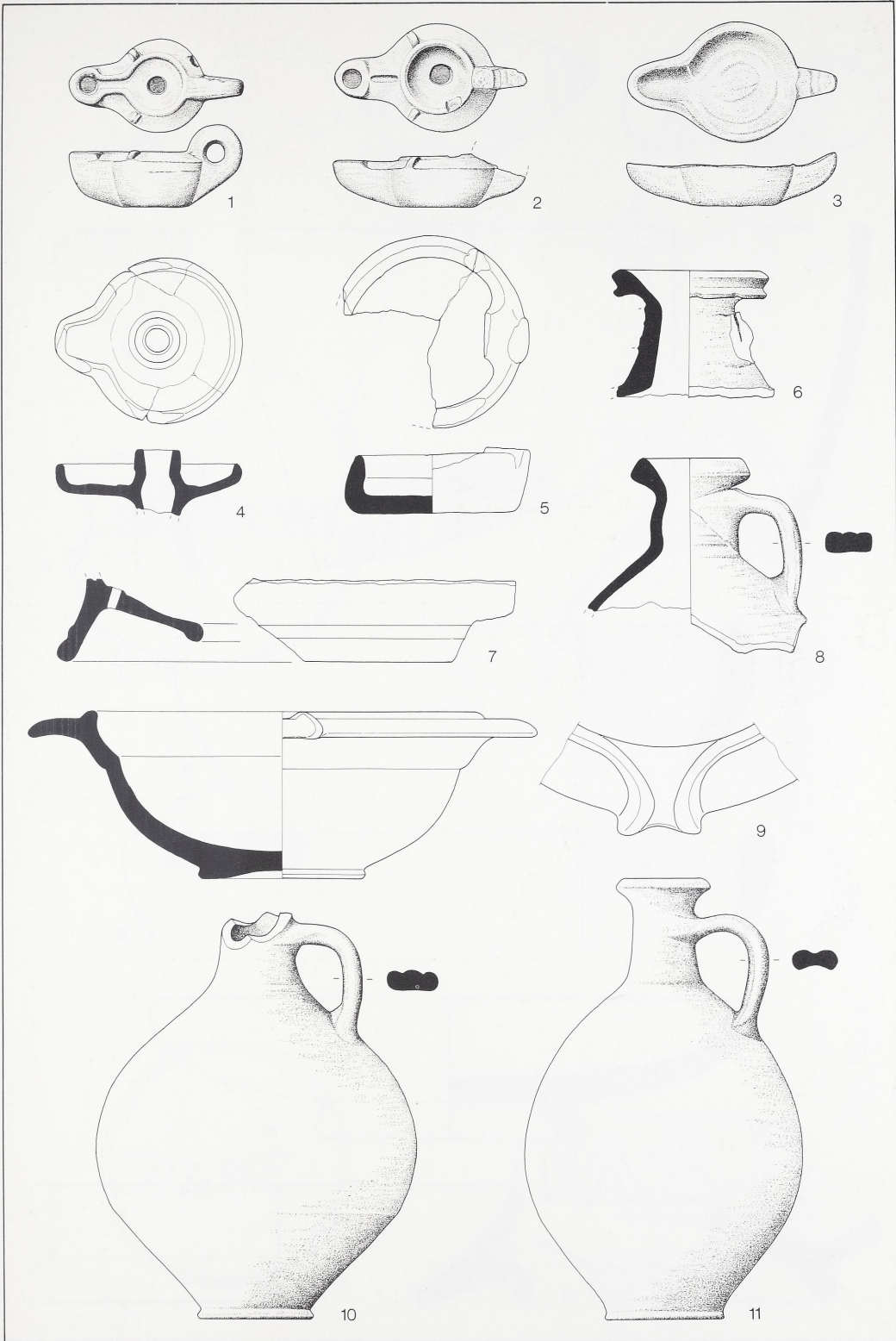

Walheim (Kreis Ludwigsburg); Fst. 3. Maßstab 1:3.

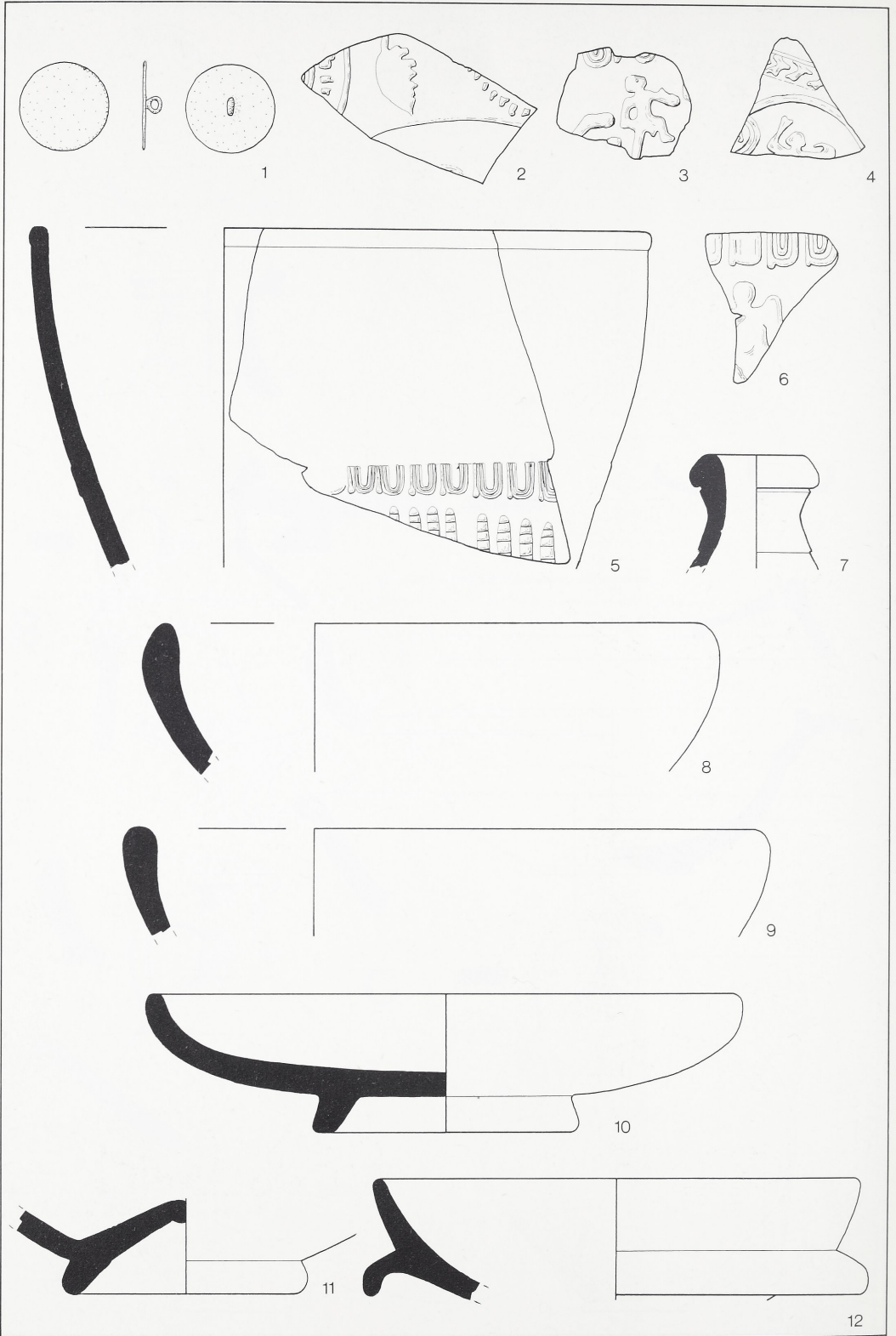

Weingarten (Baden) (Kreis Karlsruhe). Maßstab 1:2.



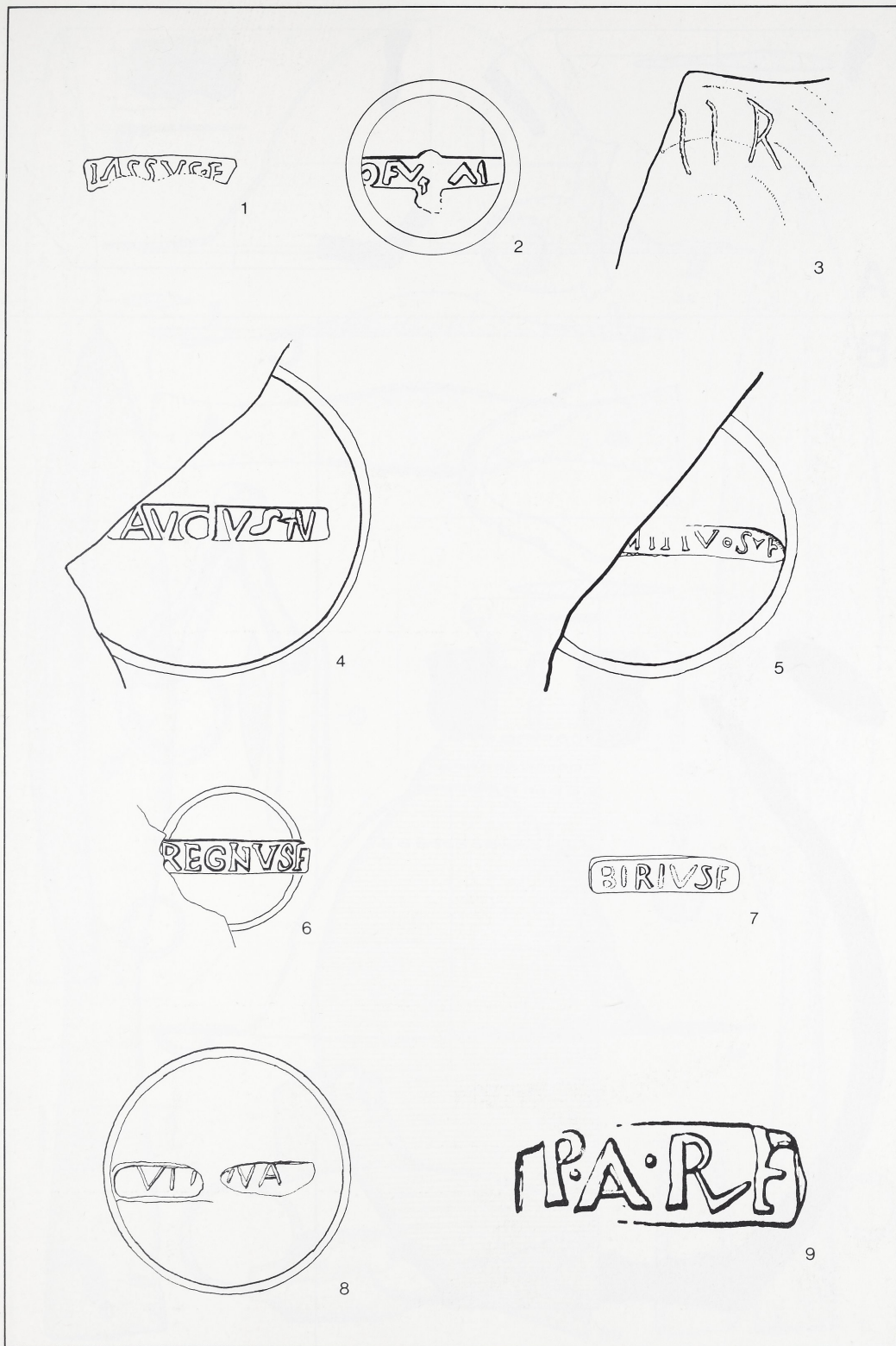

1 Aalen (Ostalbkreis); Fst. 3. – 2 Auggen (Kreis Breisgau-Hochschwarzwald). – 3. 4 Brigachtal Überauchen (Schwarzwald-Baar-Kreis). – 5 Osterburken (Neckar-Odenwald-Kreis). – 6. 7 Walheim (Kreis Ludwigsburg); Fst. 3. – 8 Weingarten (Baden) (Kreis Karlsruhe). – 9 Köngen (Kreis Esslingen); Fst. 2. Maßstab 1:1.

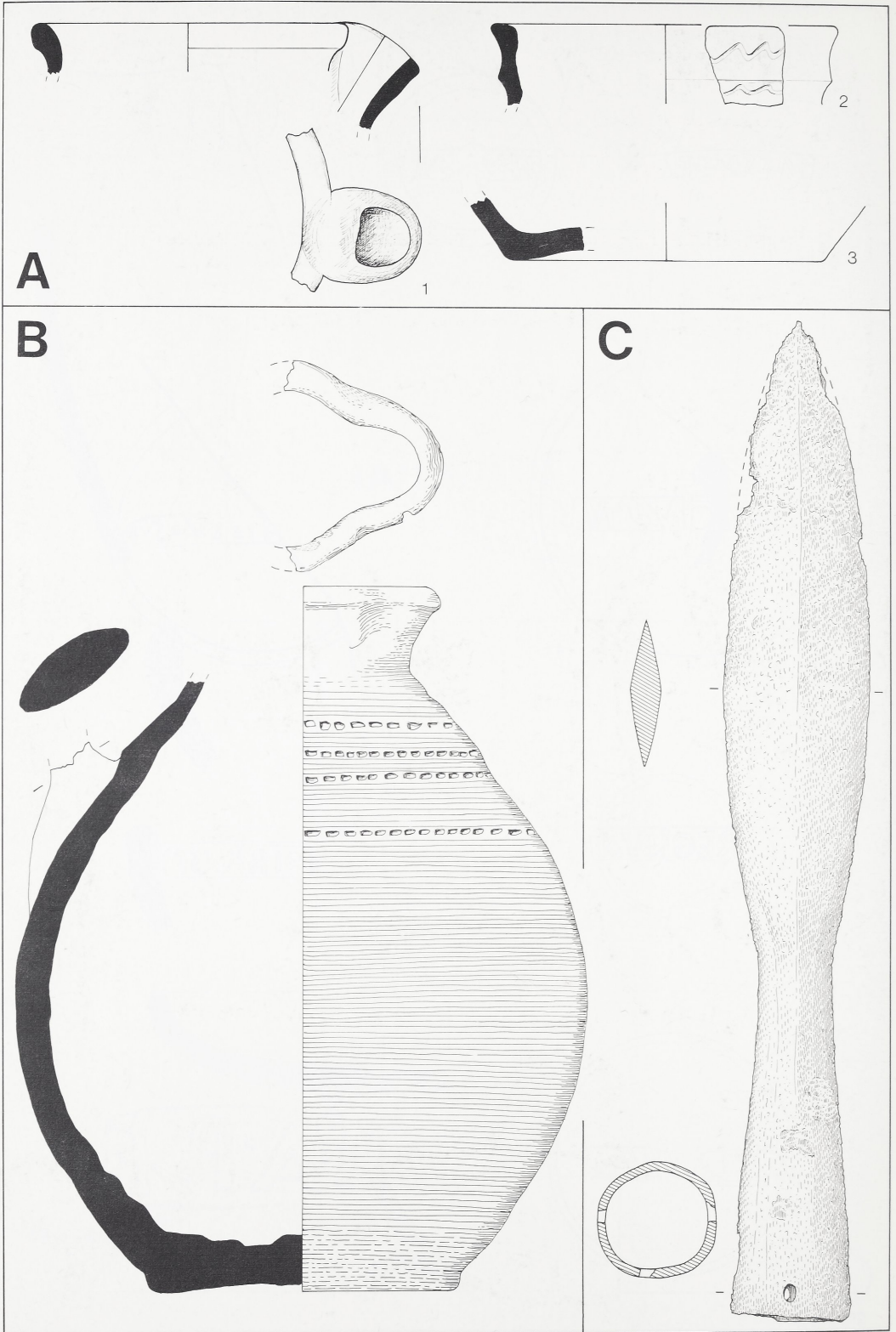

A Kraichtal Münzesheim (Kreis Karlsruhe). – B Aalen (Ostalbkreis). – C Essingen (Ostalbkreis). Maßstab 1:2.

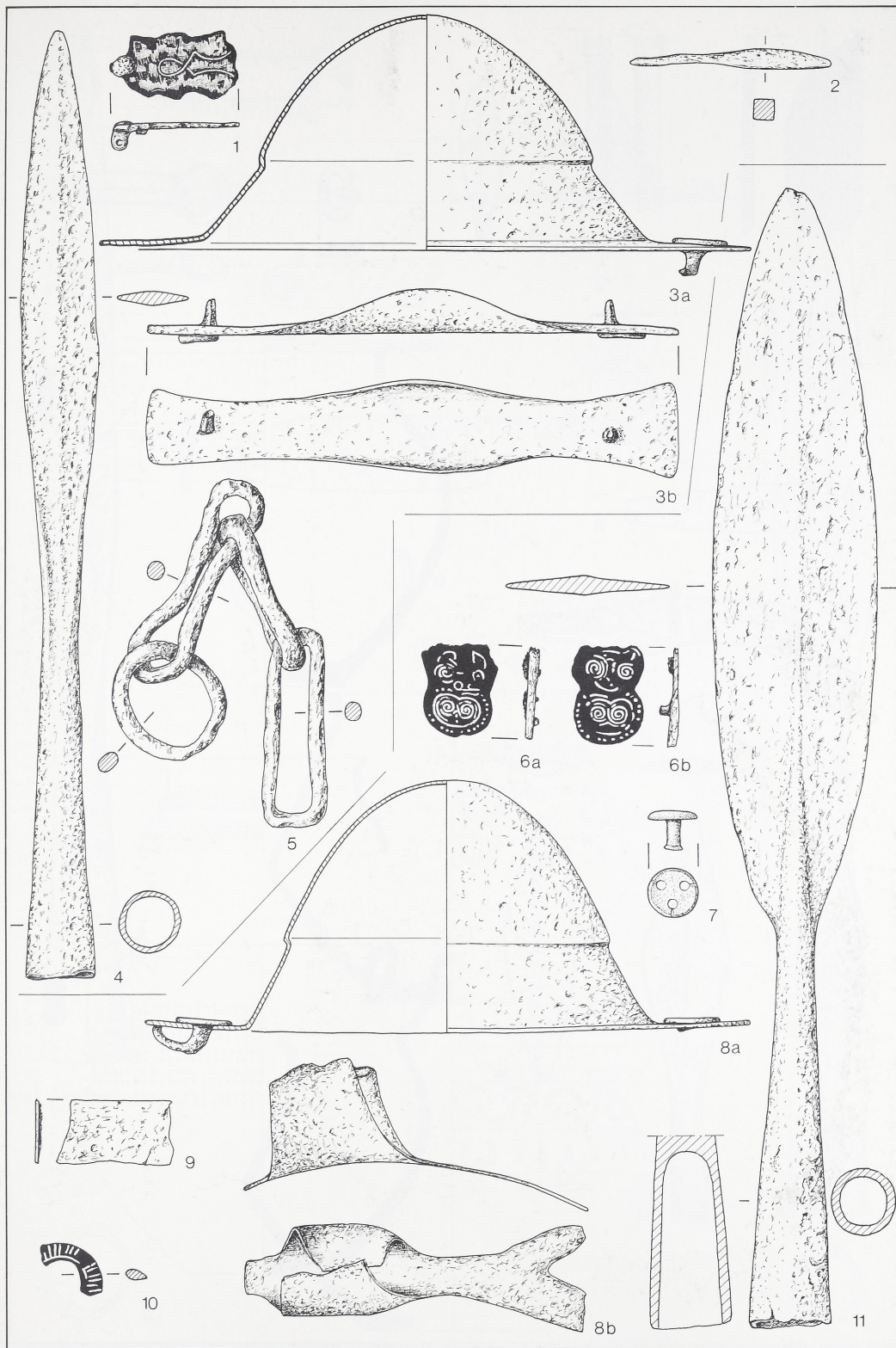

Hockenheim (Rhein-Neckar-Kreis), Gräber 1 und 2. Maßstab 1:2.

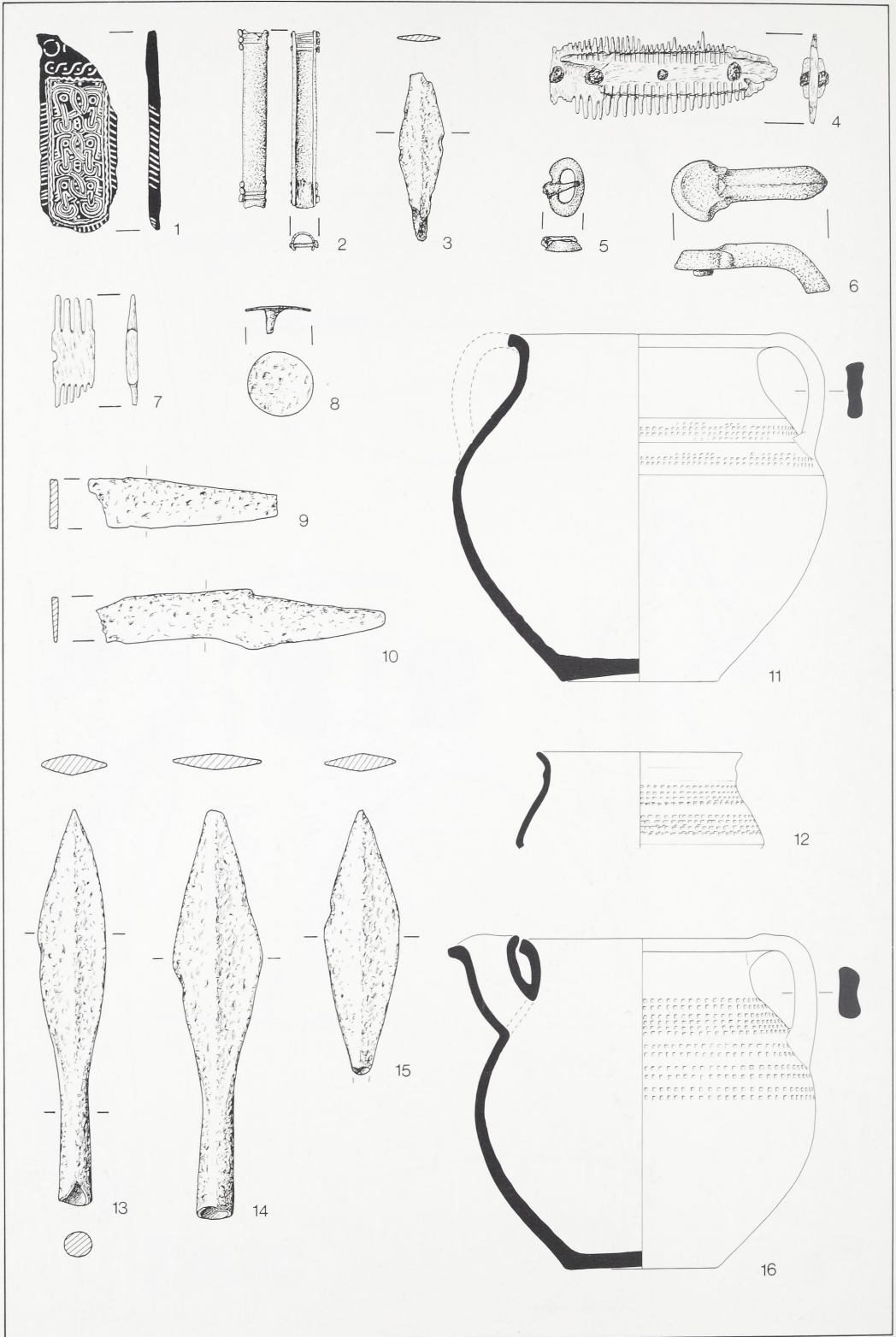

Hockenheim (Rhein-Neckar-Kreis). Maßstab 1:2 (11. 12. 16 Maßstab 1:4).

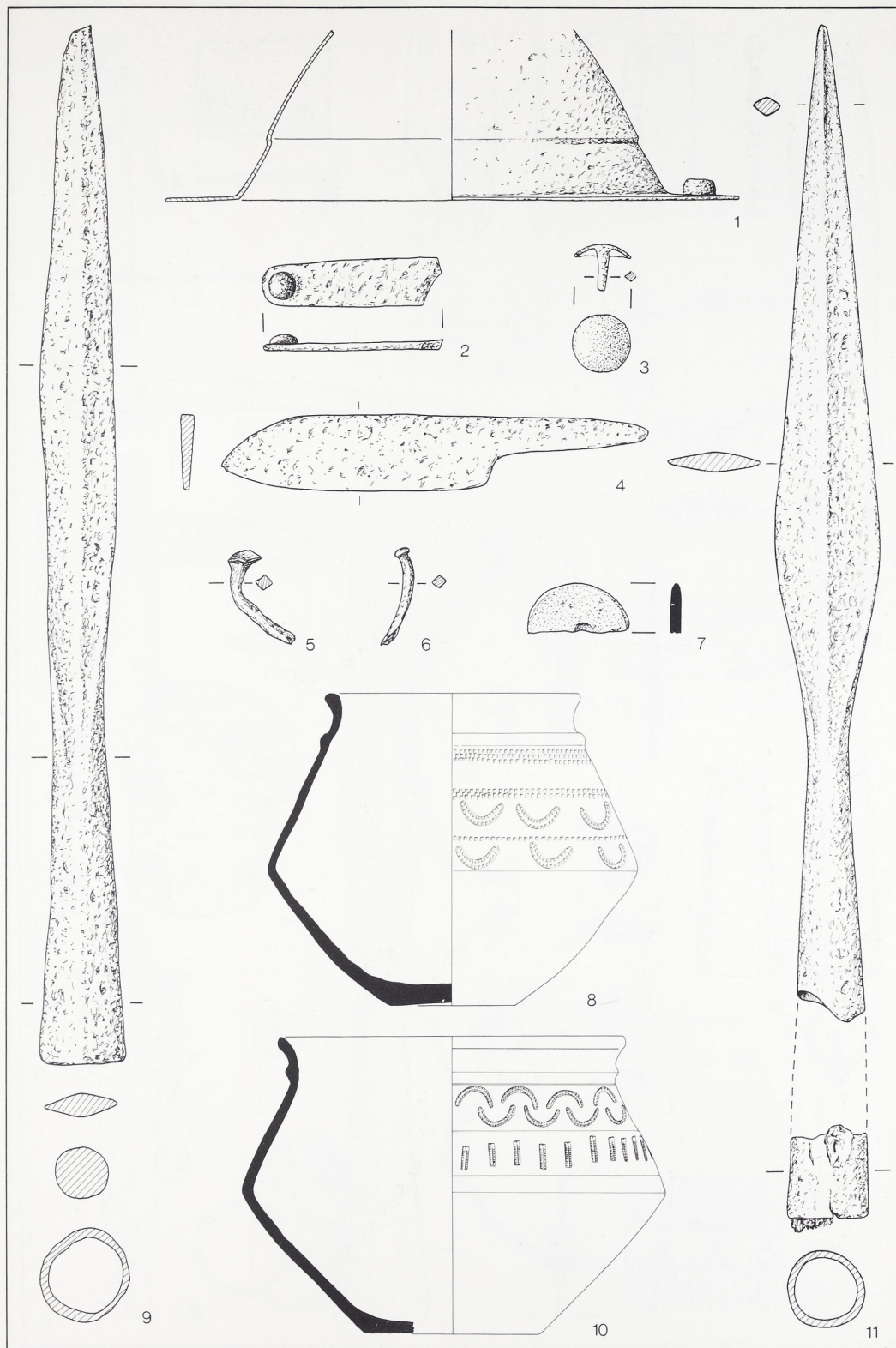

Hockenheim (Rhein-Neckar-Kreis). Maßstab 1:2 (8. 10 Maßstab 1:4).

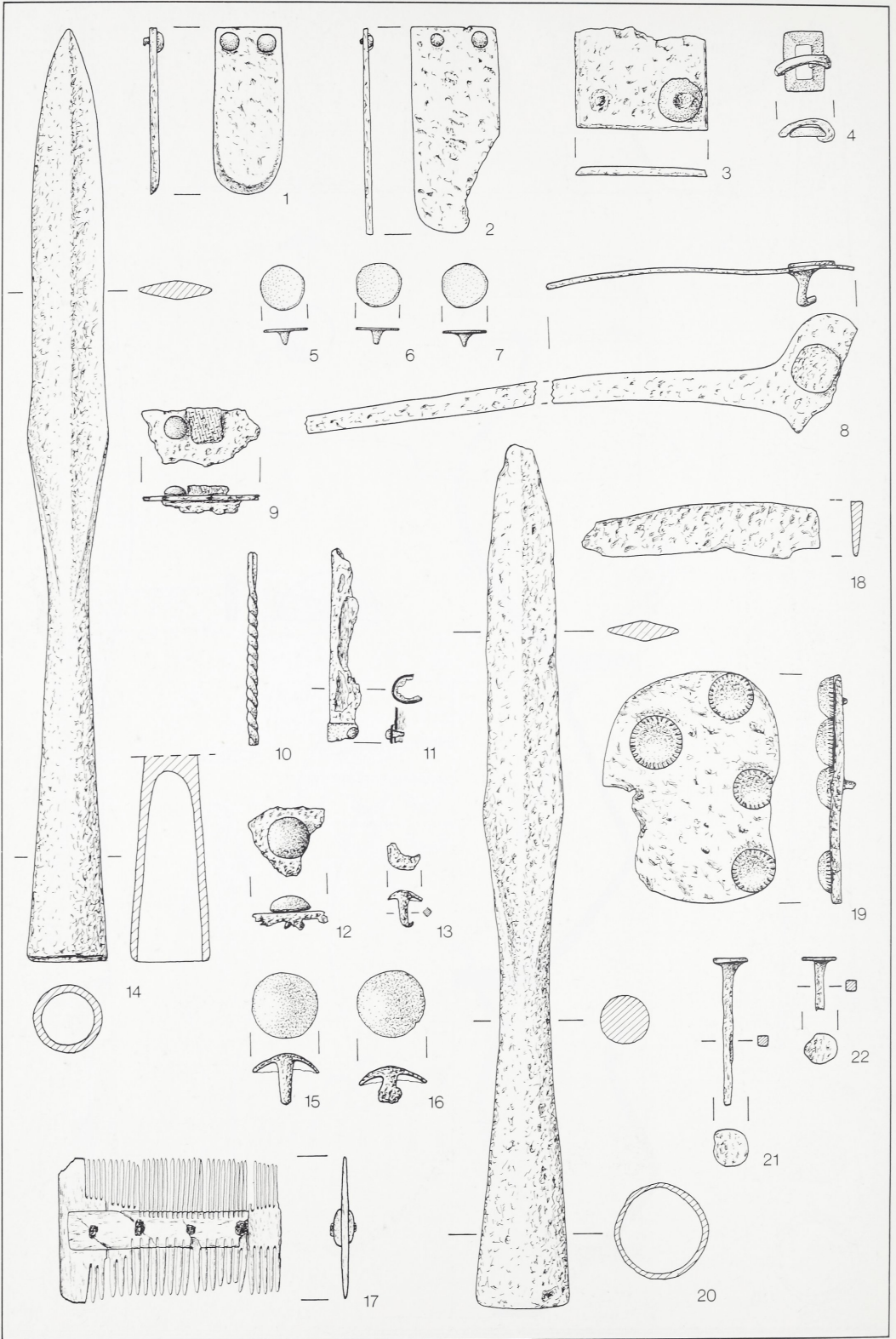

Hockenheim (Rhein-Neckar-Kreis). Gräber 15 und 23. Maßstab 1:2.

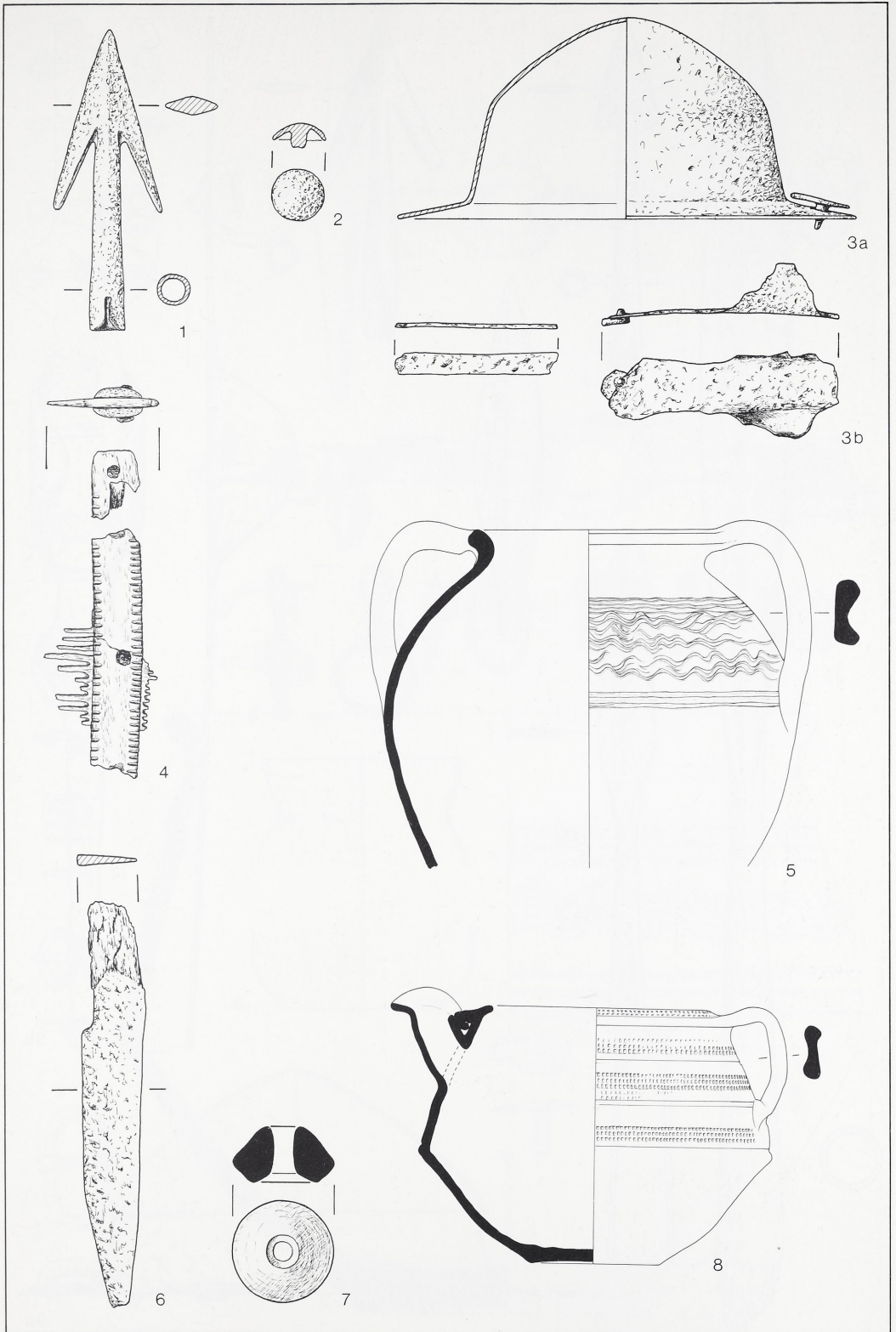

Hockenheim (Rhein-Neckar-Kreis). Gräber 14 und 18. Maßstab 1:2 (5, 8 Maßstab 1:4).

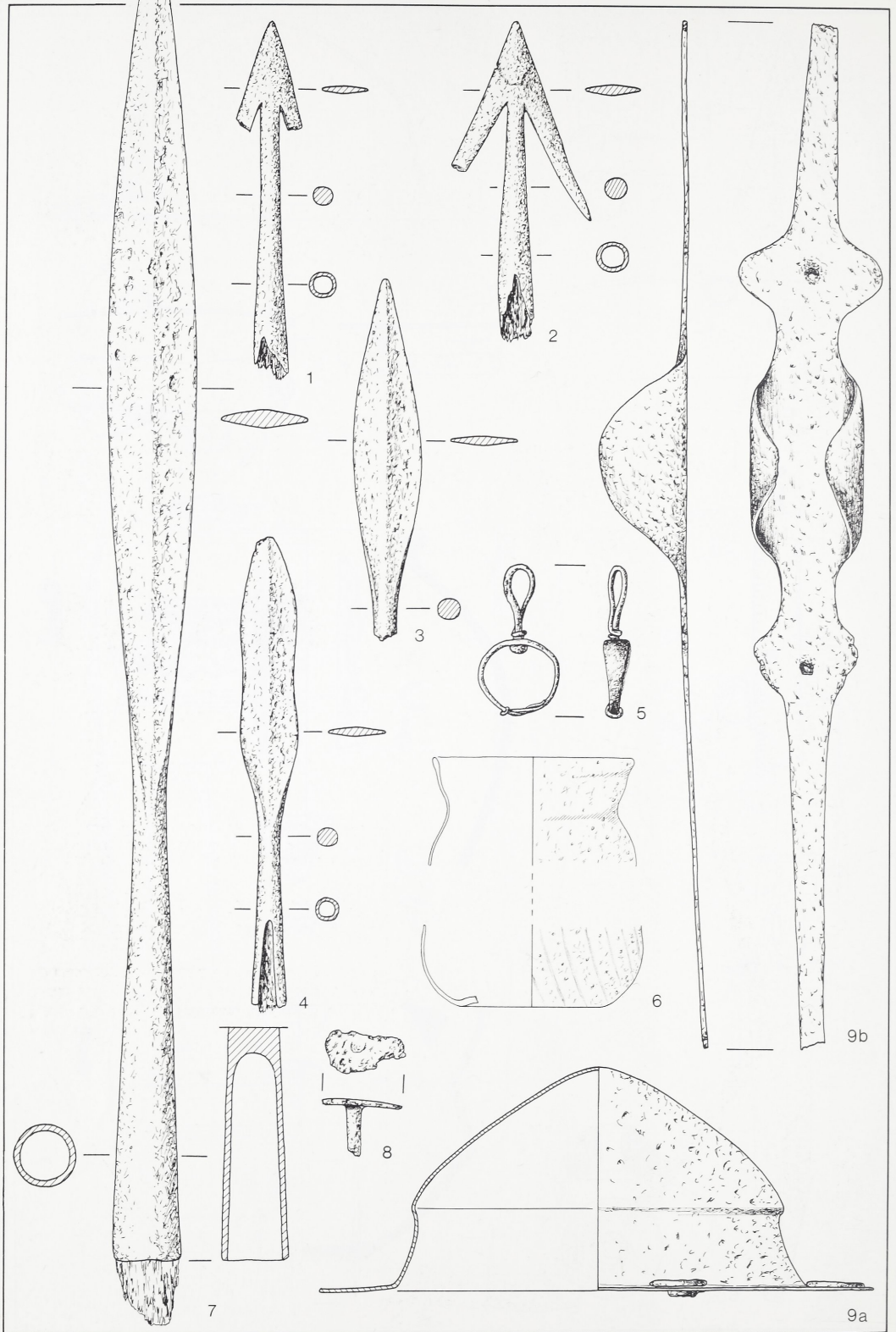

Hockenheim (Rhein-Neckar-Kreis). Grab 20. Maßstab 1:2.



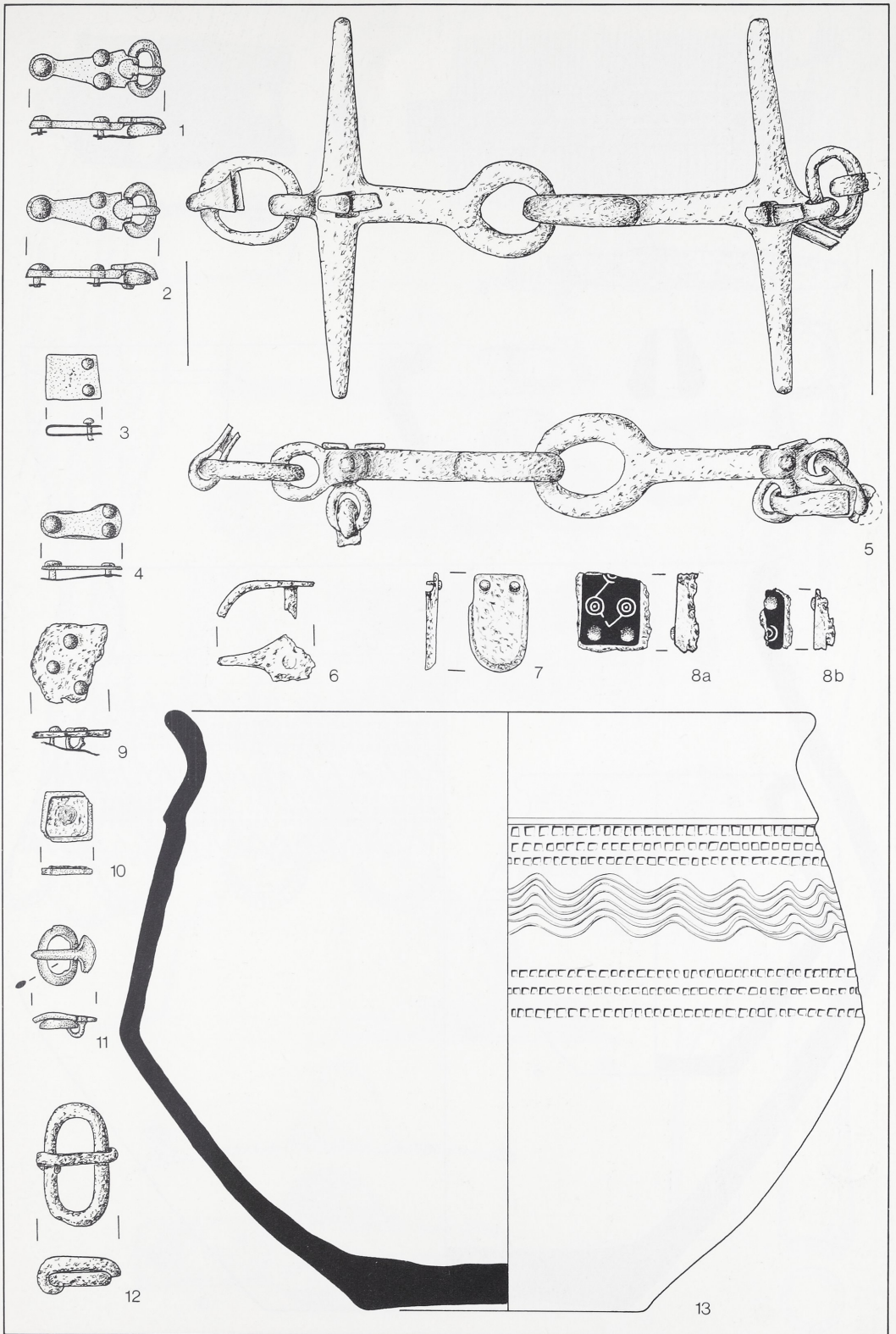

Hockenheim (Rhein-Neckar-Kreis). Grab 20. Maßstab 1:2.

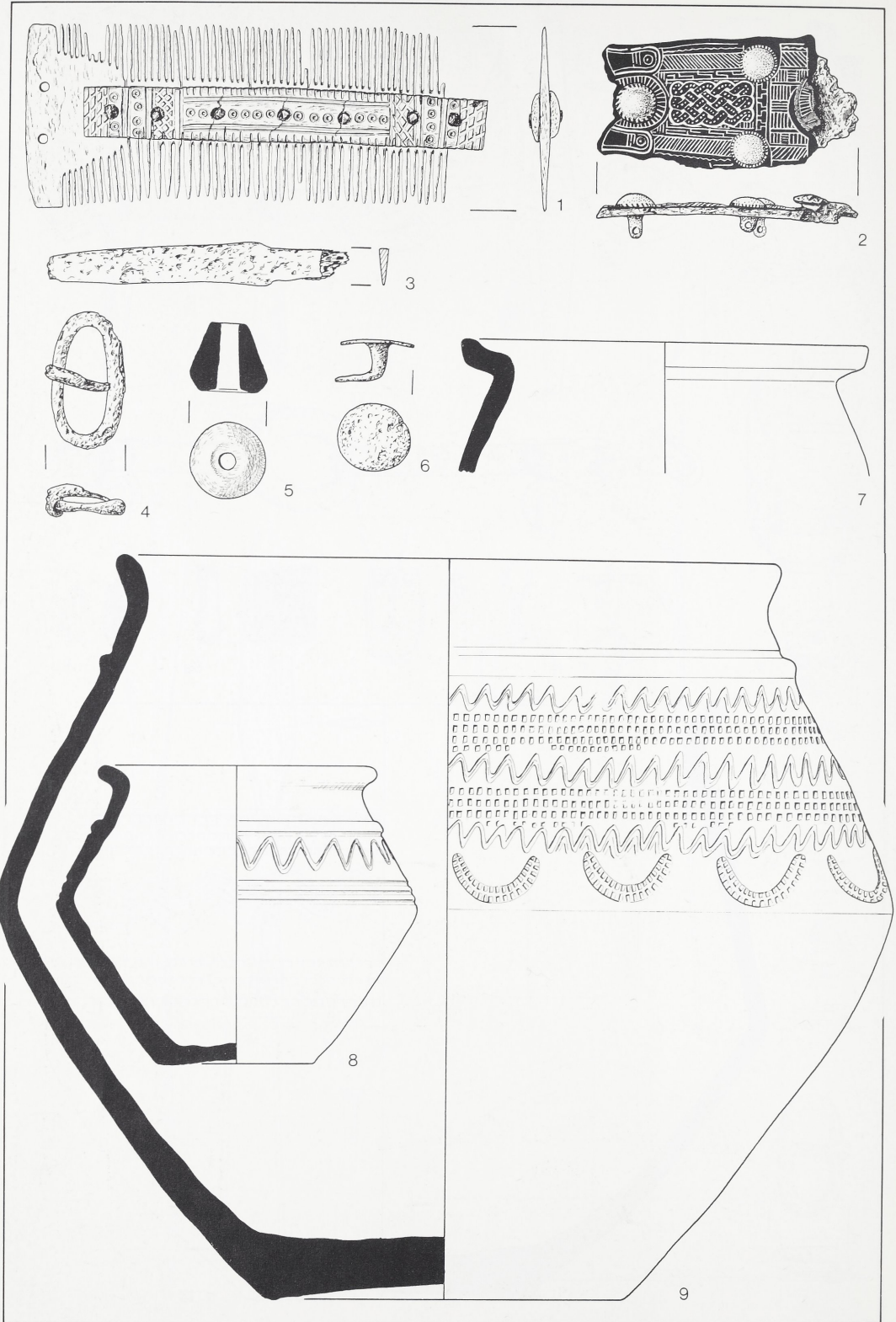

Hockenheim (Rhein-Neckar-Kreis). Gräber 21 und 25. Maßstab 1:2.

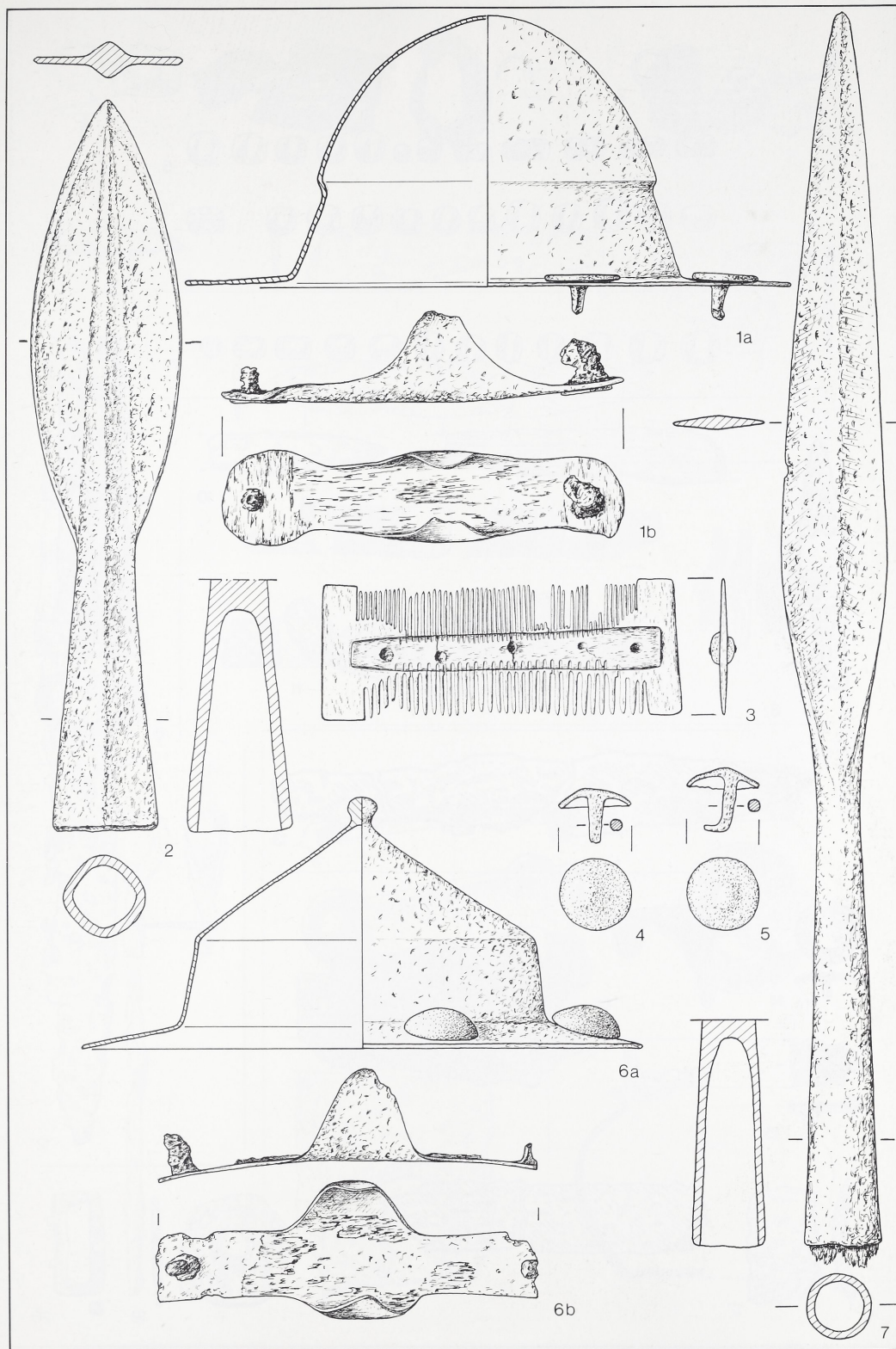

Hockenheim (Rhein-Neckar-Kreis). Gräber 24 und 26. Maßstab 1:2.

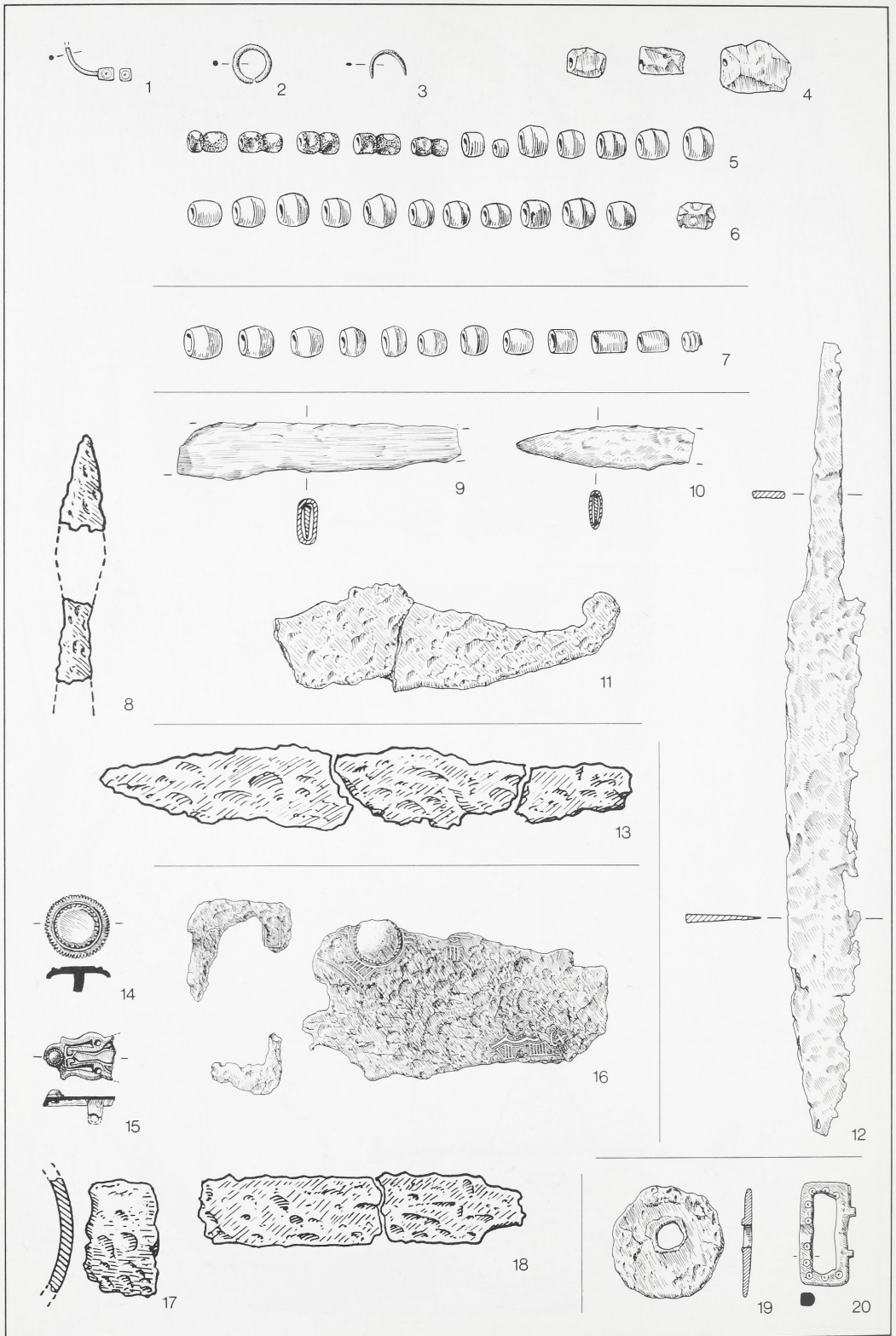

Neuenburg am Rhein Grißheim (Kreis Breisgau-Hochschwarzwald). Maßstab 1:2 (12 Maßstab 1:4).

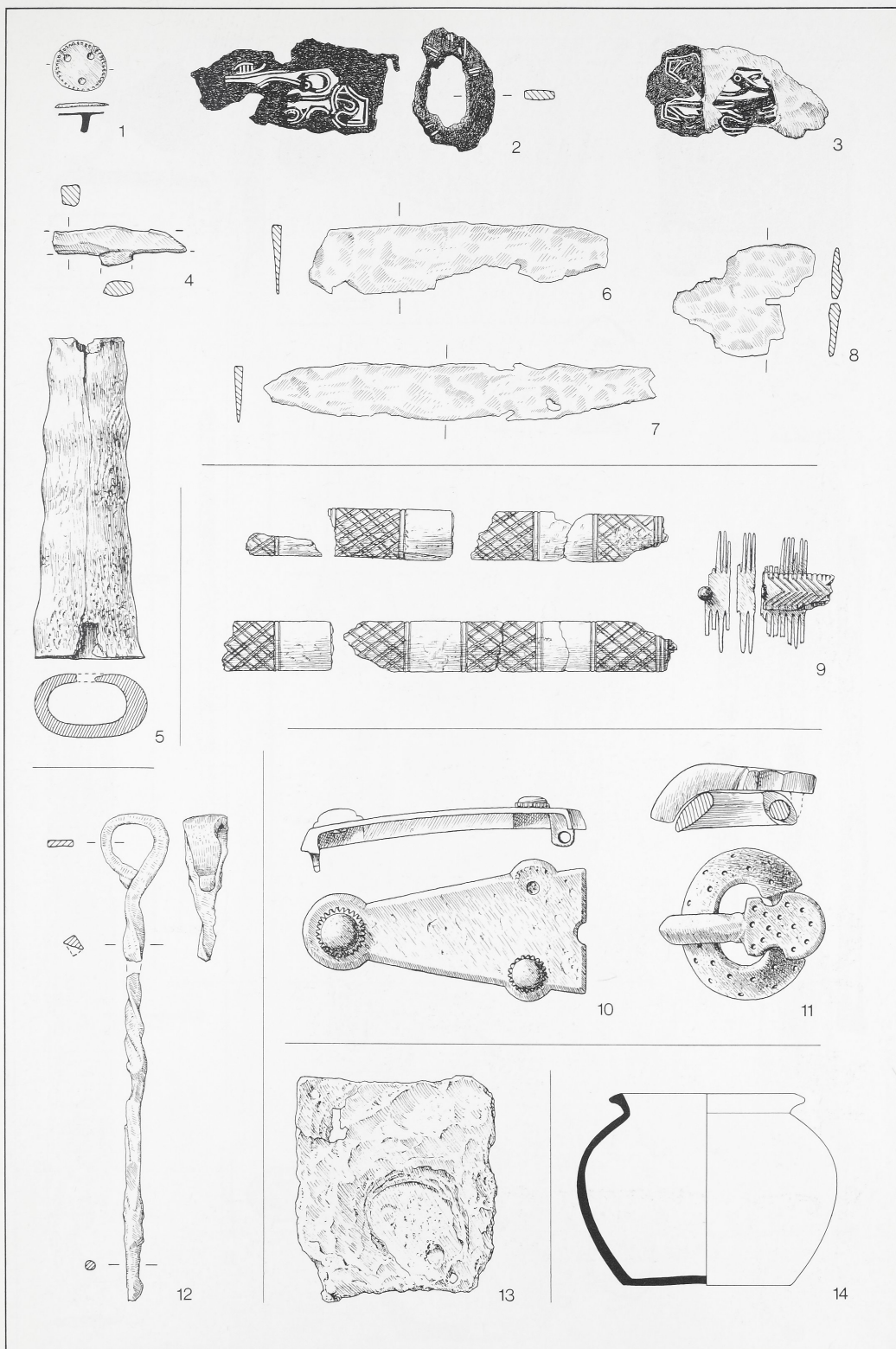

Neuenburg am Rhein Größheim (Kreis Breisgau-Hochschwarzwald). Maßstab 1:2 (14 Maßstab 1:4).

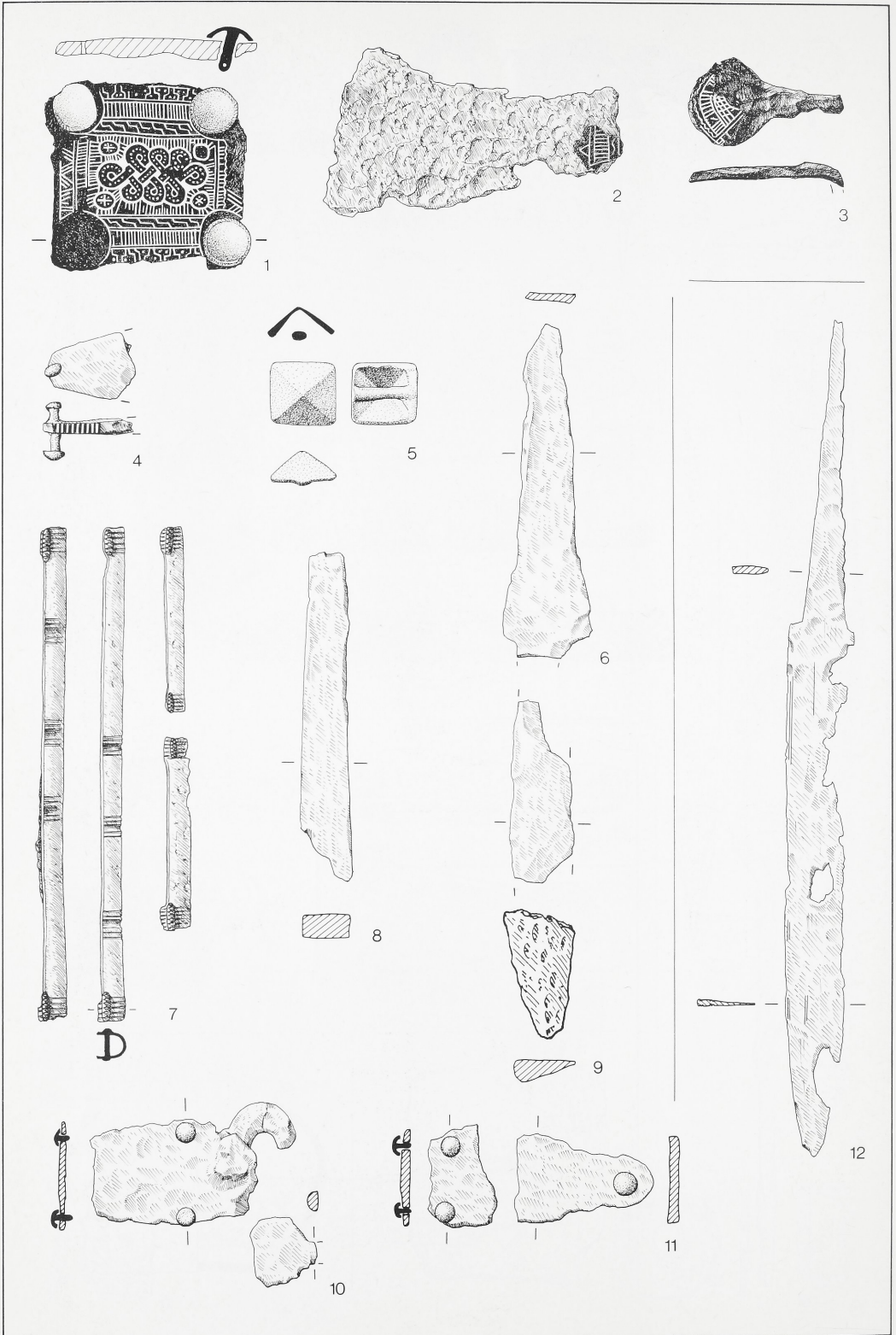

Neuenburg am Rhein Griefheim (Kreis Breisgau-Hochschwarzwald). Gräber 22 und 25. Maßstab 1:2 (12 Maßstab 1:4).

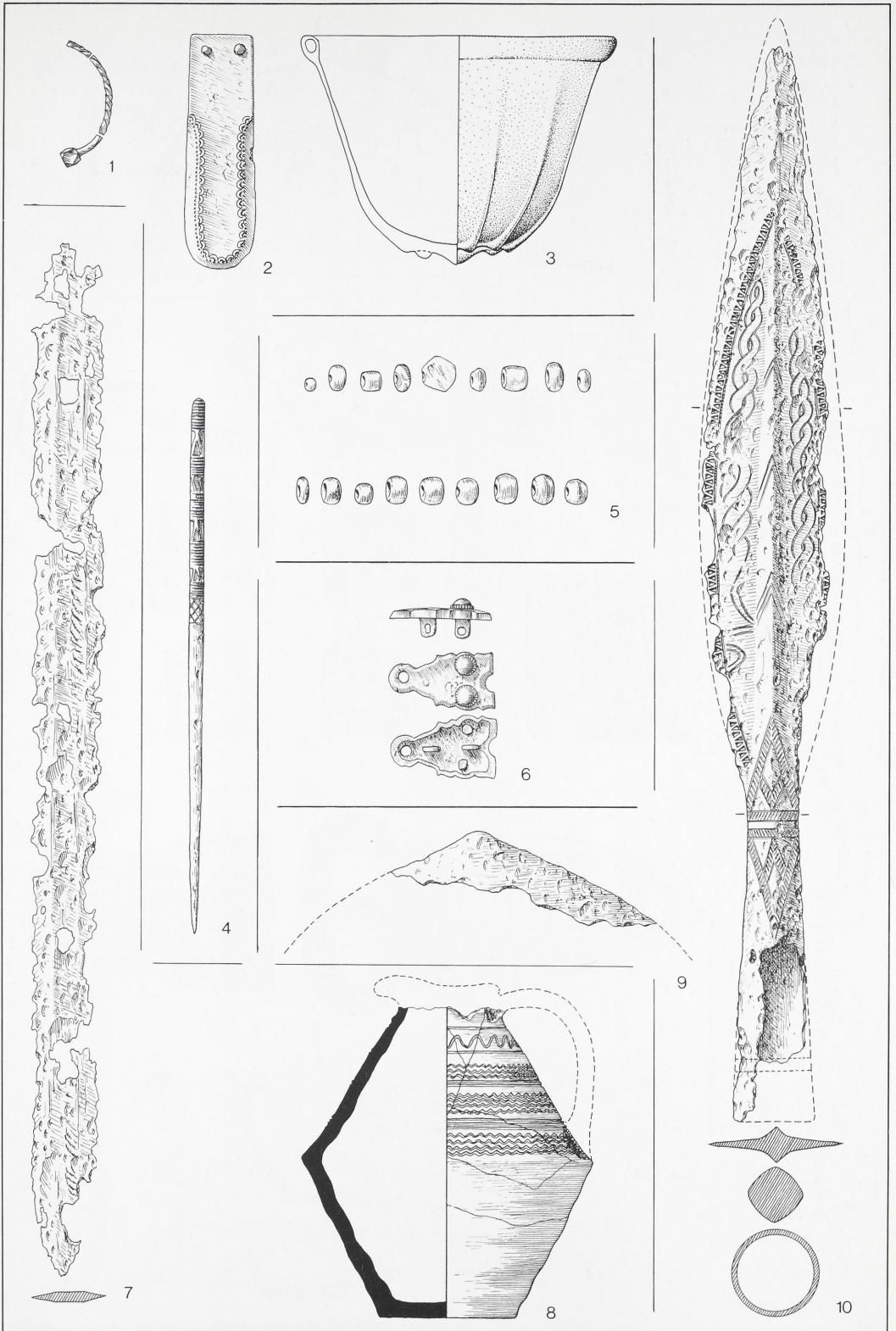

Neuenburg am Rhein Grifheim (Kreis Breisgau-Hochschwarzwald). Maßstab 1:2 (7. 8 Maßstab 1:4).

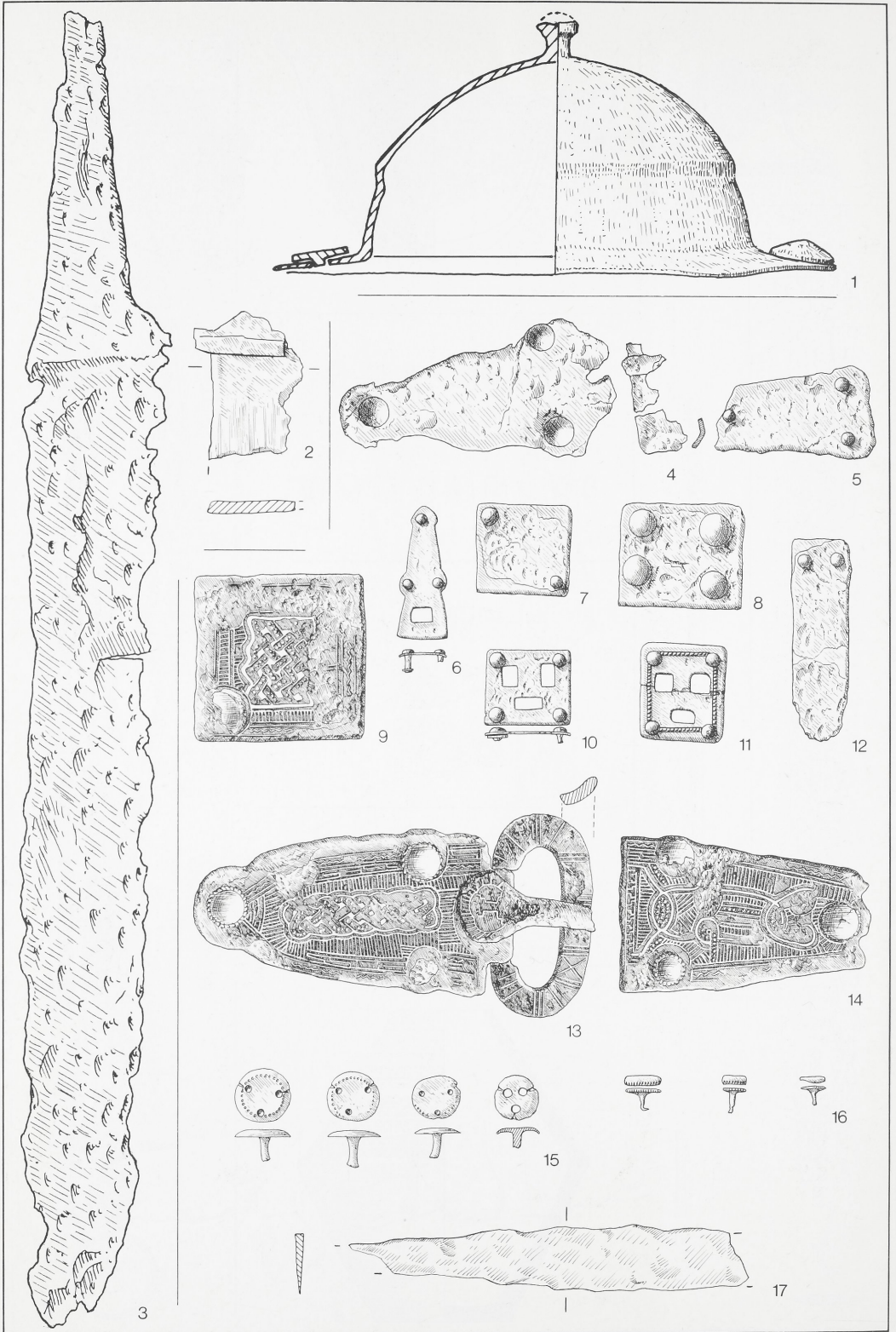

Neuenburg am Rhein Größheim (Kreis Breisgau-Hochschwarzwald). Gräber 48 und 50. Maßstab 1:2.



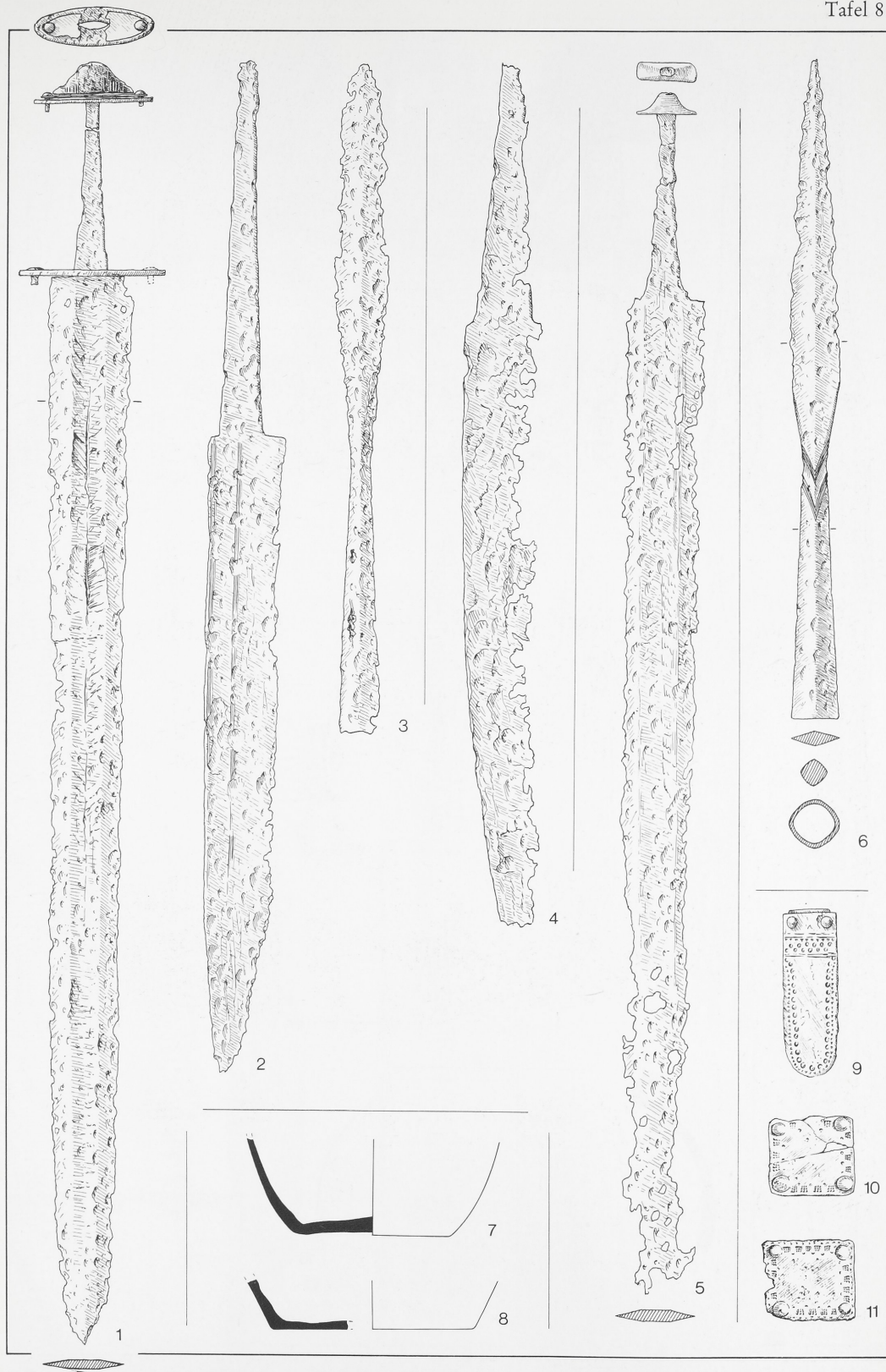

Neuenburg am Rhein Grifßheim (Kreis Breisgau-Hochschwarzwald). Maßstab 1:4 (9-11 Maßstab 1:2).

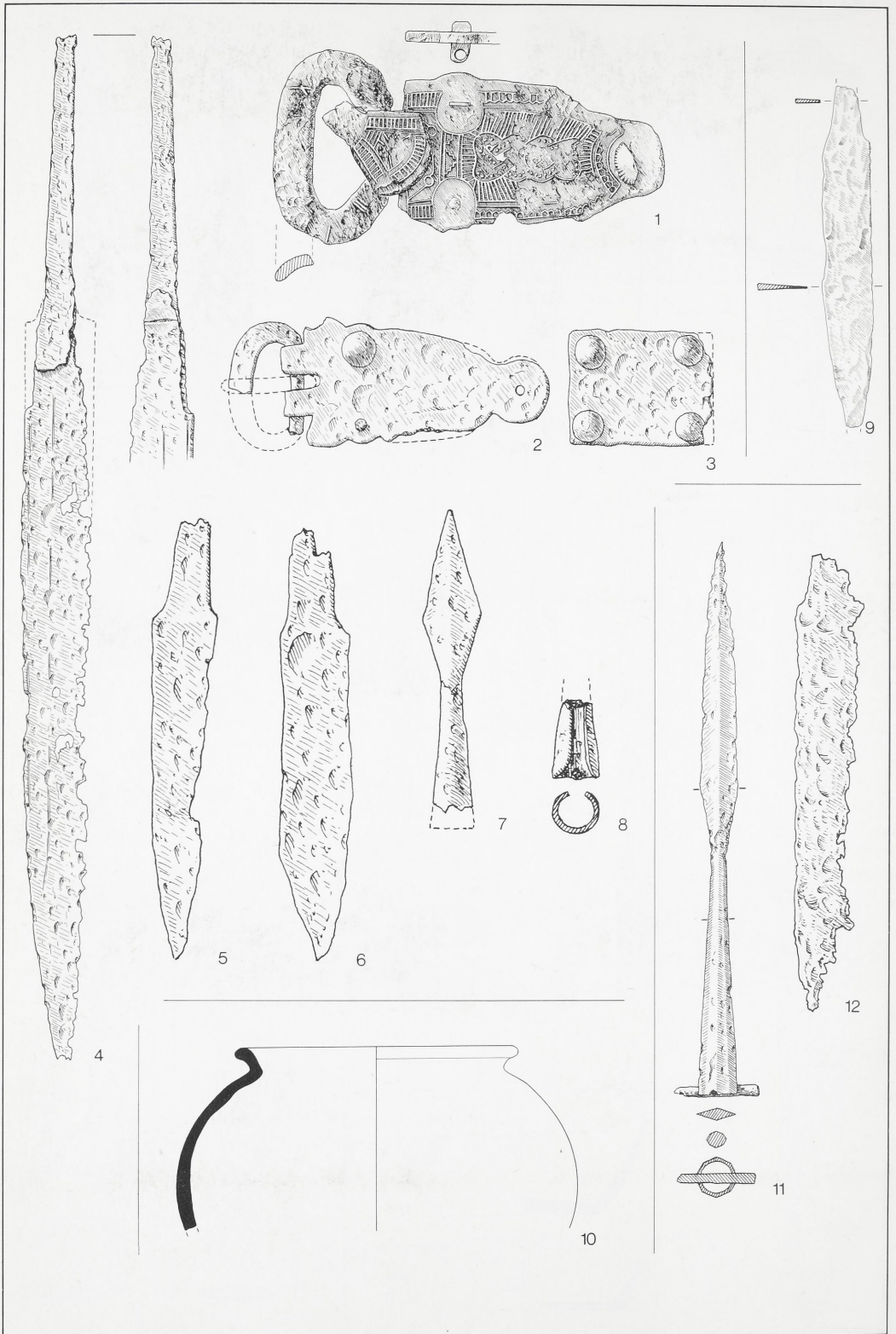

Neuenburg am Rhein Grifheim (Kreis Breisgau-Hochschwarzwald). 1-3. 5-8 Maßstab 1:2; sonst Maßstab 1:4.

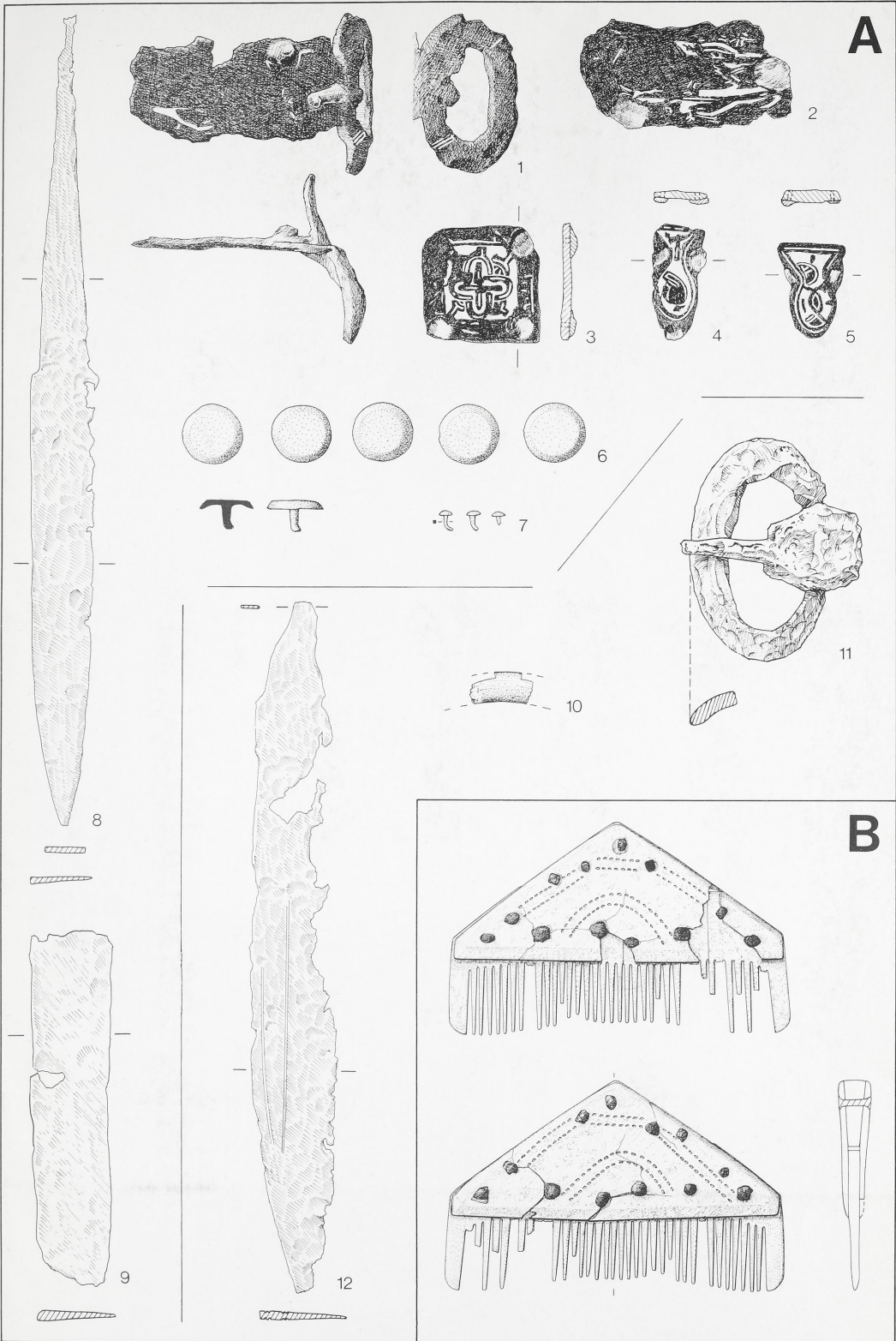

A Neuenburg am Rhein Größheim (Kreis Breisgau-Hochschwarzwald). – B Steinheim am Albuch Sontheim im Stubental (Kreis Heidenheim); Fst. 2. Maßstab 1:2 (A 8, 12 Maßstab 1:4).